

ПРОФЕССИОНАЛЬНЫЙ ИНСТРУМЕНТ И ОБОРУДОВАНИЕ



PROFESSIONAL TOOLS

ROCKFORCE

КАТАЛОГ

2017



Содержание

О компании	
Полезная информация.....	1
Наборы инструментов	2–19
Трещотки, адаптеры и удлинители	20–29
Головки торцевые	30–43
Биты	44–55
Ключи гаечные	56–63
Шарнирно-губцевый инструмент.....	64–67
Отвертки	68–71
Специальный инструмент	72–95
Пневматический инструмент.....	96–108
Домкраты.....	109–115
Гаражное оборудование.....	116–130
Промышленное оборудование.....	131–134

- 

Профиль шестигранный.
Крепёж с шестигранным профилем самый распространённый. Шестигранный профиль позволяет работать с применением больших силовых нагрузок, не боясь срыва граней.

- 

Профиль двенадцатигранный.
Такие головки позволяют работать как с шестигранным, так и двенадцатигранным крепежом. Они позволяют работать разными под разными углами в ограниченном пространстве. Есть и недостаток: неплотное прилегание к плоскостям граней ведёт к риску срыва граней.

- 

Профиль "Super Lock" (SL-головки). Данный профиль позволяет работать с крепежным элементом у которого сорваны грани. Это достигается увеличенной площадью контакта за счет чего производится захват не за грани, а между ними

- 

Профиль E-стандарта.
Предназначены для откручивания болтов и шурупов с профилем TORX. Данный профиль используется там где необходимо большое усилие.

- 

Профиль "Slotted".
Такие насадки обозначаются буквой SL. Латинские буквы SL являются сокращением от английского слова slot, означающего "щель" или "шлиц". Маркируется по толщине и ширине жала.

- 

Профиль "Phillips" (крест).
Основное преимущество крестообразных, это увеличенная площадь контакта рабочих поверхностей, самоцентрирование инструмента и возможность работать под небольшим углом.

- 

Профиль "PoziDrive" (крест с насечками).
Это классическая бита. Дополнительные насечки являются отличительной чертой бит PZ, если их сравнить с насадками PH. Большая прочность приспособлений позволяет им выдерживать огромные нагрузки.

- 

Профиль шестигранный (Hex).
Данные биты позволяют работать с соответствующими саморезами и шурупами, так как они имеют большую площадь соприкосновения с крепежными изделиями.

- 

Профиль в виде звездочки (Torx).
Биты с таким профилем применяются в машиностроительной области и в производстве бытовой техники, для закручивания крепежных элементов с соответствующей формой головки. Они носят название Torx (торкс) и обозначаются буквами TX или T.

- 

Профиль "Torx Tamperproof" с отверстием.
Данная бита часто применяется на сборочных производствах. Увеличена надёжность процесса закручивания и при минимальных усилиях. Размеры биты бывают от T10 до T40. Используется при необходимости для защиты узлов и агрегатов от разборки неквалифицированным персоналом.

- 

Профиль со шлицем Tri-Wing - трехлопастной.
Их применяют при сборке бытовой техники и электроники. Также они используются в авиакосмической промышленности. Размер обозначается буквами Gr и может иметь показатели от Gr.1 до Gr.6.

- 

Профиль "Spline".
Слайн (двенадцатилучевая звезда). Обозначение - буква M. Применяется для монтажа и демонтажа резьбовых соединений с помощью пневматического инструмента и обеспечивает сохранение геометрии крепежа при высоких нагрузках.

- 

Профиль "Spline" с отверстием внутри.
Данная бита часто применяется на сборочных производствах. В результате плотной посадки биты в крепежном изделии, повышается надёжность процесса закручивания, для осуществления которого, не нужно прилагать особых усилий.



Made in Taiwan

НАБОРЫ
ИНСТРУМЕНТОВ



46
ПРЕДМЕТОВ

1/4"

**НАБОР
ИНСТРУМЕНТОВ**

Головка 6-граней 1/4" (L-25 мм)	4-4,5-5-5,5-6-7-8-9-10-11-12-13-14 мм
Головка 6-граней 1/4" (L-50 мм)	8-10-12-13-14 мм
Головка-бита HEX 1/4"	3-4-5-6-7-8 мм
Головка-бита TORX 1/4"	T10-T15-T20-T25-T30-T40
Головка-бита SL шлицевая 1/4"	4-5,5-7 мм
Головка-бита PH крестовая 1/4"	PH.1-PH.2-PH.3
Головка-бита PZ крестовая 1/4"	PZ.1-PZ.2-PZ.3
Трещотка реверсивная 1/4"	+
Отвертка-вороток 1/4"	+
Вороток Т-образный 1/4"	+
Удлинитель 1/4"	50 мм-100 мм
Удлинитель гибкий 1/4"	+
Кардан шарнирный 1/4"	+
Адаптер-переходник 1/4"(F)x1/4"(F) (HEX)	+
Шестигранные ключи Г-образные	1,27-1,5-2-2,5 мм



Артикул



**ГРАНИ
ГОЛОВОК**

2462-5

1

12

1,33



51
ПРЕДМЕТ

1/4"

**НАБОР
ИНСТРУМЕНТОВ**

Головка 6-граней 1/4" (L-25 мм)	4-4,5-5-5,5-6-7-8-9-10-11-12-13-14 мм
Головка 6-граней 1/4" (L-50 мм)	8-10-12-13-14 мм
Головка-бита HEX 1/4"	3-4-5-6-7-8 мм
Головка-бита TORX 1/4"	T10-T15-T20-T25-T30-T40
Головка-бита SL шлицевая 1/4"	4-5,5-7 мм
Головка-бита PH крестовая 1/4"	PH.1-PH.2-PH.3
Головка-бита PZ крестовая 1/4"	PZ.1-PZ.2-PZ.3
Трещотка реверсивная 1/4"	+
Отвертка-вороток 1/4"	+
Вороток Т-образный 1/4"	+
Удлинитель 1/4"	50 мм-100 мм
Удлинитель гибкий 1/4"	+
Кардан шарнирный 1/4"	+
Адаптер-переходник 1/4"(F)x1/4"(F) (HEX)	+
Шестигранные ключи Г-образные	1,27-1,5-2-2,5 мм



Артикул



**ГРАНИ
ГОЛОВОК**

2512-5

1

10

1,3





Made in Taiwan

НАБОР ИНСТРУМЕНТОВ

3/8"

35
ПРЕДМЕТОВ

Головка 6-граней 3/8" (L-28 мм)	6-7-8-9-10-11-12-13-14-15-16-17-18-19-20-21-22-24 мм
Головка 6-граней 3/8" (L-60 мм)	8-10-12-13-14-15-17-18-19 мм
Головки свечные 3/8"	16 мм-21 мм
Трещотка реверсивная 3/8"	+
Вороток Т-образный 3/8" (L-165 мм)	+
Удлинитель 3/8"	50 мм-75 мм-150 мм
Кардан шарнирный 3/8"	+

Артикул				ГРАНИ ГОЛОВОК
3351-5	1	3	3,55	



НАБОР ИНСТРУМЕНТОВ

1/2" 1/4"

72
ПРЕДМЕТА

Головка 6-граней 1/4" (L-25 мм)	4-5-6-7-8-9-10-11-12-13 мм
Головка 6-граней 1/4" (L-50 мм)	7-8-10-12-13 мм
Бита TORX 25 мм 1/4"	T10-T15-T20-T25-T27-T30-T40
Бита SL шлицевая 25 мм 1/4"	3-4-5-6 мм
Бита PH крестовая 25 мм 1/4"	PH.1-PH.2-PH.3
Трещотка реверсивная 1/4"	+
Отвертка-вороток 1/4"	+
Удлинитель 1/4"	75 мм
Кардан шарнирный 1/4"	+
Головка 6-граней 1/2" (L-38 мм)	10-11-12-13-14-15-17-19-22-24-27-30-32 мм
Головки свечные 1/2"	16 мм-20,6 мм
Трещотка реверсивная 1/2"	+
Удлинитель 1/2"	125 мм
Кардан шарнирный 1/2"	+
Держатель бит 1/4"(F)x1/4"(F) (HEX)	+
Адаптер-переходник 3/8"(F)x1/2"(M)	+
Шестигранные ключи Г-образные	1,5-2-3 мм
Комбинированные ключи	10-11-12-13-14-15-17-19 мм
Отвертки	PH.2x200 мм-PH.2x40 мм PH.2x100 мм SL.6 ммx40 мм SL.6 ммx100 мм
Плоскогубцы	175 мм
Пассатижи переставные	250 мм
Захват гейферный	250 мм
Молоток	300 гр

Артикул				ГРАНИ ГОЛОВОК
4722R-5	1	3	7,5	



НАБОРЫ ИНСТРУМЕНТОВ



82
ПРЕДМЕТОВ

1/2" 1/4"

**НАБОР
ИНСТРУМЕНТОВ**

Головка 6-граней 1/4" (L-25 мм)	4-4,5-5-5,5-6-7-8-9-10-11-12-13-14 мм
Головка-бита HEX 1/4"	3-4-5-6 мм
Головка-бита TORX 1/4"	T8-T10-T15-T20-T25-T30
Головка-бита SL шлицевая 1/4"	4-5,5-6,5 мм
Головка-бита PH крестовая 1/4"	PH.1-PH.2
Головка-бита PZ крестовая 1/4"	PZ.1-PZ.2
Трещотка реверсивная 1/4"	+
Отвертка-вороток 1/4"	+
Вороток Т-образный 1/4"	+
Удлинители 1/4"	50 мм-100 мм
Удлинитель гибкий 1/4"	+
Кардан шарнирный 1/4"	+
Бита HEX шестигранная 5/16"	8-10-12-14 мм
Бита TORX звезда 5/16"	T40-T45-T50-T55
Бита SL шлицевая 5/16"	8-10-12 мм
Бита PH крестовая 5/16"	PH.3-PH.4
Бита PZ крестовая 5/16"	PZ.3-PZ.4
Головка 6-граней 1/2" (L-38 мм)	14-15-16-18-20-22-24-27-30-32 мм
Головка 6-граней 1/2" (L-38 мм) ударная	17-19 мм
Головки свечные 1/2"	16 мм-20,6 мм
Трещотка реверсивная 1/2"	+
Удлинители 1/2"	125 мм-250 мм
Кардан шарнирный 1/2"	+
Адаптер-переходник	3/8"DR(F)-1/2"(M) ударный с отверстием
Адаптер-переходник 1/4"(M)x1/4"(M) (HEX)	+
Держатель бит 1/2"(F)x5/16" (F) (HEX) (L-38 мм)	+
Комбинированные ключи	8-10-11-12-13-14-15-17-19-22 мм

Артикул				ГРАНИ ГОЛОВОК
4821R-5	1	3	6,35	
4821R-9	1	3	6,15	
4821R-7	1	3	6,65	





Made in Taiwan

**НАБОР
ИНСТРУМЕНТОВ**

1/2" / 1/4"

88
ПРЕДМЕТОВ

Головка 6-граней 1/4" (L-25 мм)	4-4,5-5-5,5-6-7-8-9-10-11-12-13-14 мм
Головка-бита HEX 1/4"	3-4-5-6 мм
Головка-бита TORX 1/4"	T8-T10-T15-T20-T25-T30
Головка-бита SL шлицевая 1/4"	4-5,5-6,5 мм
Головка-бита PH крестовая 1/4"	PH.1-PH.2
Головка-бита PZ крестовая 1/4"	PZ.1-PZ.2
Трещотка реверсивная 1/4"	+
Отвертка-вороток 1/4"	+
Вороток Т-образный 1/4"	+
Удлинители 1/4"	50 мм-100 мм
Удлинитель гибкий 1/4"	+
Кардан шарнирный 1/4"	+
Бита HEX шестигранная 5/16"	8-10-12-14 мм
Бита TORX звезда 5/16"	T40-T45-T50-T55
Бита SL шлицевая 5/16"	8-10-12 мм
Бита PH крестовая 5/16"	PH.3-PH.4
Бита PZ крестовая 5/16"	PZ.3-PZ.4
Головка 6-граней 1/2" (L-38 мм)	10-12-13-14-15-16-18-20-22-24-27-30-32 мм
Головка 6-граней 1/2" (L-38 мм) ударная	17-19 мм
Головки свечные 1/2"	16 мм-20,6 мм
Трещотка реверсивная 1/2"	+
Удлинители 1/2"	125 мм-250 мм
Кардан шарнирный 1/2"	+
Адаптер-переходник	3/8"DR(F)-1/2"(M) ударный с отверстием
Адаптер-переходник 1/4"(F)x1/4"(F) (HEX)	+
Держатель бит 1/2"(F)x5/16" (F)(HEX) (L-38мм)	+
Комбинированные ключи	8-10-11-12-13-14-15-16-17-18-19-22 мм

Артикул				ГРАНИ ГОЛОВОК
4881R-5	1	3	6,55	
4881R-9	1	3	6,50	
4881R-7	1	3	6,65	



НАБОРЫ
ИНСТРУМЕНТОВ



94
ПРЕДМЕТА

1/2"
1/4"

**НАБОР
ИНСТРУМЕНТОВ**

Головка 6-граней 1/4" (L-25 мм)	4-4,5-5-5,5-6-7-8-9-10-11-12-13-14 мм
Головка 6-граней 1/4" (L-50 мм)	6-7-8-9-10-11-12-13 мм
Головка-бита HEX 1/4"	3-4-5-6 мм
Головка-бита TORX 1/4"	T8-T10-T15-T20-T25-T27-T30
Головка-бита SL шлицевая 1/4"	4-5,5-6,5 мм
Головка-бита PH крестовая 1/4"	PH.1-PH.2
Головка-бита PZ крестовая 1/4"	PZ.1-PZ.2
Трещотка реверсивная 1/4"	48 зуб. с усиленным механизмом
Отвертка-вороток 1/4"	+
Вороток Т-образный 1/4"	+
Удлинители 1/4"	50 мм-100 мм
Удлинитель гибкий 1/4"	100 мм
Кардан шарнирный 1/4"	+
Бита HEX шестигранная 5/16"	7-8-10-12-14 мм
Бита TORX звезда 5/16"	T40-T45-T50-T55
Бита SL шлицевая 5/16"	8-10-12 мм
Бита PH крестовая 5/16"	PH.3-PH.4
Бита PZ крестовая 5/16"	PZ.3-PZ.4
Головка 6-граней 1/2" (L-38 мм)	10-11-12-13-14-15-16-18-20-22-24-27-30-32 мм
Головка 6-граней 1/2" (L-38 мм) ударная	17-19-21 мм
Головка 6-граней 1/2" (L-77 мм)	14-15-22 мм
Головка 6-граней 1/2" (L-77 мм) ударная	17-19 мм
Головки свечные 1/2"	16 мм-20,6 мм
Трещотка реверсивная 1/2"	48 зуб. с усиленным механизмом
Удлинители 1/2"	125 мм-250 мм
Кардан шарнирный 1/2"	+
Адаптер-переходник	3/8"DR(F)-1/2"(M) ударный с отверстием
Держатель бит 1/2"(F)x5/16" (F) (HEX) (L-38 мм)	+
Шестигранные ключи Г-образные	1,5-2-2,5 мм

НАБОРЫ
ИНСТРУМЕНТОВ

Артикул				ГРАНИ ГОЛОВОК
4941R-5	1	3	6,35	
4941R-9	1	3	6,33	
4941R-7	1	3	6,3	





Made in Taiwan

**НАБОР
ИНСТРУМЕНТОВ**

1/4" 1/2"

108
ПРЕДМЕТОВ



Головка 6-граней 1/4" (L-25 мм)	4-4,5-5-5,5-6-7-8-9-10-11-12-13-14 мм
Головка 6-граней 1/4" (L-25 мм)	6-7-8-9-10-11-12-13 мм
Головка Е-профиль 1/4" (L-25 мм)	E4-E5-E6-E7-E8
Головка-бита HEX 1/4"	3-4-5-6 мм
Головка-бита TORX 1/4"	T8-T10-T15-T20-T25-T27-T30
Головка-бита SL шлицевая 1/4"	4-5,5-6,5 мм
Головка-бита PH крестовая 1/4"	PH.1-PH.2
Головка-бита PZ крестовая 1/4"	PZ.1-PZ.2
Трещотка реверсивная 1/4"	48 зуб. с усиленным механизмом
Отвертка-вороток 1/4"	150 мм
Вороток Т-образный 1/4"	115 мм
Удлинитель 1/4"	50 мм-100 мм
Кардан шарнирный 1/4"	50 мм
Бита HEX шестигранная 5/16"	7-8-10-12-14 мм
Бита TORX звезда 5/16"	T40-T45-T50-T55-T60
Бита SL шлицевая 5/16"	8-10-12 мм
Бита PH крестовая 5/16"	PH.3-PH.4
Бита PZ крестовая 5/16"	PZ.3-PZ.4
Головка 6-граней 1/2" (L-38 мм)	10-11-12-13-14-15-16-18-20-22-24-27-30-32 мм
Головка 6-граней 1/2" (L-38 мм) ударная	17-19-21 мм
Головка 6-граней 1/2" (L-77 мм)	14-15-22 мм
Головка 6-граней 1/2" (L-77 мм) ударная	17-19 мм
Головка Е-профиль 1/2" (L-38 мм)	E10-E11-E12-E14-E16-E18-E20-E24
Головки свечные 1/2"	16 мм-20,6 мм
Трещотка реверсивная 1/2"	48 зуб. с усиленным механизмом
Удлинитель 1/2"	125 мм-250 мм
Кардан шарнирный 1/2"	80 мм
Адаптер-переходник ударный с отверстием	3/8"DR(F)-1/2"(M)
Держатель бит 1/2"(F)x5/16" (F) (HEX) (L-38мм) +	
Шестигранные ключи Г-образные	1,5-2-2,5 мм

Артикул				ГРАНИ ГОЛОВОК
41082R-5	1	3	6,83	
41082R-9	1	3	7,00	
41082R-7	1	3	7,00	



НАБОРЫ
ИНСТРУМЕНТОВ



142
ПРЕДМЕТА

1/4" 3/8" 1/2"

**НАБОР
ИНСТРУМЕНТОВ**

Головка 6-граней 1/4" (L-25 мм)	4-4,5-5-5,5-6-7-8-9-10 мм
Головка E-профиль 1/4" (L-25 мм)	E4-E5-E6-E7-E8
Бита HEX 25 мм 1/4"	2-3-4-5-6-7-8-10 мм
Бита TORX 25 мм 1/4"	T10H-T15H-T20H-T25H-T27H-T30H-T40H
Бита SL шлицевая 25 мм 1/4"	4-5-5-7 мм
Бита PH крестовая 25 мм 1/4"	PH.0-PH.1-PH.2-PH.3
Бита PZ крестовая 25 мм 1/4"	PZ.0-PZ.1-PZ.2-PZ.3
Трещотка реверсивная 1/4"	+
Отвертка-вороток 1/4"	+
Удлинители 1/4"	50 мм-100 мм-150 мм
Удлинитель гибкий 1/4"	+
Кардан шарнирный 1/4"	+
Головка 12-граней 3/8" (L-28 мм)	6-7-8-9-10-11-12-13-14-15-17-18-19-21-22 мм
Трещотка реверсивная 3/8"	шарнирная
Удлинитель 3/8"	75 мм-150 мм
Кардан шарнирный 3/8"	+
Головка 6-граней 1/2" (L-38 мм)	8-10-12-13-14-15-16-18-20-22-23-24-25-27-30-32 мм
Головка 6-граней 1/2" (L-38 мм) ударная	17-19-21 мм
Головка E-профиль 1/2" (L-38 мм)	E10-E12-E14-E16-E20
Головки свечные 1/2"	16 мм-21 мм
Трещотка реверсивная 1/2"	+
Вороток Г-образный 1/2"	250 мм
Вороток шарнирный 1/2"	430 мм
Удлинители 1/2"	75 мм-250 мм
Кардан шарнирный 1/2"	+
Адаптер-переходник ударный с отверстием	3/8"(F) x 1/2"(M) 3/8"(F)x1/4"(M)
Адаптер-переходник 1/4"(M)x1/4"(M) (HEX) +	
Шестигранные ключи Г-образные	2,5-3-4-5-6-7-8-10-12-14 мм
Разрезы ключи	8x10-10x12-11x13-12x14-17x19 мм
Комбинированные ключи	6-7-8-9-10-11-12-13-14-15-16-17-18-19-21-22-24 мм
Отвертки	PH.1x40 мм-PH.2x150 мм-SL5.5x40 мм-SL6.5x100 мм
Отвертки ударные	SL6.5x150 мм-PH 2x100 мм
Плоскогубцы	175 мм
Захват гейферный	250 мм
Молоток	300гр

Артикул				ГРАНИ ГОЛОВОК
41421R-5	1	2	13,8	





Made in Taiwan

НАБОР ИНСТРУМЕНТОВ

1/4" 3/8" 1/2" **150**
ПРЕДМЕТОВ

Головка 6-граней 1/4" (L-25 мм)	4-4,5-5-5,5-6-7-8-9-10-11-12-13-14 мм
Головка 6-граней 1/4" (L-50 мм)	4-5-6-7-8-9-10 мм
Головка E-профиль 1/4" (L-25 мм)	E4-E5-E6-E7-E8
Головка E-профиль 1/2" (L-38 мм)	E20-E24
Головка-бита HEX 1/4"	3-4-5-6 мм
Головка-бита TORX 1/4"	T8-T9-T10-T15-T20-T25-T27-T30; T8H-T9H-T10H-T15H-T20H-T25H-T27H-T30H
Головка-бита SL шлицевая 1/4"	4-5,5-6,5-7 мм
Головка-бита PH крестовая 1/4"	PH.0-PH.1-PH.2
Головка-бита PZ крестовая 1/4"	PZ.0-PZ.1-PZ.2
Трещотка реверсивная 1/4"	телескопическая
Отвертка-вороток 1/4"	+
Вороток T-образный 1/4"	+
Удлинитель 1/4"	50 мм-100 мм
Кардан шарнирный 1/4"	+
Бита HEX шестигранная 5/16"	7-8-10-12-14 мм
Бита TORX звезда 5/16"	T40-T45-T50-T55-T60-T70; T40H-T45H-T50H-T55H-T60H-T70H
Бита SL шлицевая 5/16"	8-10-12 мм
Бита PH крестовая 5/16"	PH.3-PH.4
Бита PZ крестовая 5/16"	PZ.3-PZ.4
Головка 12-граней 3/8" (L-28 мм)	10-11-12-13-14-15-16-17-18-19 мм
Головка дл. 6 граней 3/8" (L-63 мм)	10-11-12-13-14-15 мм
Головка E-профиль 3/8" (L-28 мм)	E10-E11-E12-E14-E16-E18
Головки свечные 3/8"	18 мм
Трещотка реверсивная 3/8"	телескопическая
Держатель бит 3/8"	3/8" x 5/16"
Удлинитель 3/8"	125 мм
Кардан шарнирный 3/8"	+
Головка 6-граней 1/2" (L-38 мм)	10-11-12-13-14-15-16-17-18-19-20-21-22-24-27-30-32 мм
Головка 6-граней 1/2" (L-77 мм)	16-18-22 мм
Головка 6-граней 1/2" (L-77 мм) ударная	17-19 мм
Головки свечные 1/2"	16 мм-21 мм
Трещотка реверсивная 1/2"	телескопическая
Удлинитель 1/2"	125 мм-250 мм
Кардан шарнирный 1/2"	+
Адаптер-переходник ударный с отверстием 3/8"(F) x 1/2"(M)	
Держатель бит 1/2"(F)x5/16"(F) (HEX)	(L-38мм)
Шестигранные ключи Г-образные	1,27-1,5-2,5-3-4-5



Артикул				ГРАНИ ГОЛОВОК
41501-5	1	2	9,7	

НАБОРЫ ИНСТРУМЕНТОВ



180
ПРЕДМЕТОВ

1/4" 3/8" 1/2"

**НАБОР
ИНСТРУМЕНТОВ**

Головка 6-граней 1/4" (L-25 мм)	4-4,5-5-5,5-6-7-8-9-10 мм
Головка 6-граней 1/4" (L-50 мм)	6-8-10-12-13 мм
Головка E-профиль 1/4" (L-25 мм)	E4-E5-E6-E7-E8
Бита HEX 25 мм 1/4"	1,5-2-2,5 мм
Бита TORX 25 мм 1/4"	T4-T5-T6-T7-T8-T9
Бита SL шлицевая 25 мм 1/4"	3-4 мм
Бита PH крестовая 25 мм 1/4"	PH.0
Бита PZ крестовая 25 мм 1/4"	PZ.0
Трещотка реверсивная 1/4"	+
Вороток T-образный 1/4"	110 мм
Удлинитель 1/4"	50 мм-75 мм-100 мм
Удлинитель гибкий 1/4"	+
Кардан шарнирный 1/4"	+
Бита HEX шестигранная 5/16"	3-4 мм
Бита TORX звезда 5/16"	T10-T15-T20-T30-T40
Бита SL шлицевая 5/16"	5,5-6,5-8-9,5 мм
Бита PH крестовая 5/16"	PH.1-PH.2-PH.3
Бита PZ крестовая 5/16"	PZ.1-PZ.2-PZ.3
Бита HEX (10 ммx30mmL)	5-6-7-8-10-12-14 мм
Бита TORX (10 ммx30mmL)	T10H-T15H-T20H-T30H-T40H-T45H-T50H
Бита PH крестовая (10 ммx30mmL)	PH.1-PH.2-PH.3
Бита PZ крестовая (10 ммx30mmL)	PZ.1-PZ.2
Бита SPLINE M (10 ммx30mmL)	6-8-10-12-14-16 мм
Бита RIBE M (10 ммx30mmL)	5-6-7-8-10-12-14 мм
Головка дл. 6 граней 3/8" (L-63 мм)	10-11-12-13-14-15 мм
Головка 12-граней 3/8" (L-28 мм)	8-9-10-11-12-13-14 мм
Головка E-профиль 3/8" (L-28 мм)	E10-E11-E12-E14
Трещотка реверсивная 3/8"	шарнирная
Держатель бит 3/8"	3/8"(F)x5/16"(F)
Вороток T-образный 3/8"	165 мм
Удлинитель 3/8"	75 мм-150 мм-250 мм
Кардан шарнирный 3/8"	+
Головка 6-граней 1/2" (L-38 мм)	8-9-10-11-12-13-14-15-16-18-22-24-27-30-32 мм
Головка 6-граней 1/2" (L-38 мм) ударная	17 мм-19 мм
Головка 6-граней 1/2" (L-77 мм)	22 мм
Головка ударная 1/2" (L-77 мм)	17 мм-19 мм
Головка E-профиль 1/2" (L-38 мм)	E16-E18-E20-E22-E24
Головки свечные 1/2"	16 мм-21 мм
Трещотка реверсивная 1/2"	+
Вороток T-образный 1/2"	250 мм
Вороток шарнирный 1/2"	430 мм
Удлинитель 1/2"	125 мм-250 мм
Кардан шарнирный 1/2"	+
Адаптер-переходник ударный с отверстием	3/8"(F)x1/2"(M); 1/2"(F)x3/8"(M); 3/8"(F) x 1/4"(M)
Адаптер-переходник 1/4"(F)x1/4"(F) (HEX)	+
Держатель бит 1/2"(F)x10mm (F) (HEX) (35mm)	+
Держатель бит 3/8"(F)x5/16"(F) (HEX) (30mm)	+
Разрезы ключи	8x10-11x13-12x14 мм
Комбинированные ключи	8-10-11-12-13-14-15-16-17-18-19-21-22-24 мм
Отвертки	PH.2x40 мм-PH.1x75 мм PH2x100 мм SL5.5x125 мм SL6.5x40 мм SL6.5x150 мм
Магнитный извлекатель	130-640 мм
Плоскогубцы	175 мм
Пассатижи переставные	250 мм
Бокорезы	150 мм
Захват гейферный	250 мм
Молоток	300 гр



НАБОРЫ
ИНСТРУМЕНТОВ

Артикул				ГРАНИ ГОЛОВОК
41802-5	1	1	16,0	



Made in Taiwan

НАБОР ИНСТРУМЕНТОВ

202
ПРЕДМЕТА

Головка 6-граней 1/4" (L-25 мм)	6-7-8-9-10-12-13-14 мм
Головка 6-граней 1/4" (L-50 мм)	6-7-8-9-10-11-12-13 мм
Головка E-профиль 1/4" (L-25 мм)	E8-E10-E12
Бита TORX 25 мм 1/4"	T6-T7-T8-T9-T10-T15-T20-T27-T30-T35-T40
Бита SL шлицевая 25 мм 1/4"	3-4-5,5-6,5 мм
Бита PH крестовая 25 мм 1/4"	PH.1-PH.2-PH.3
Бита PZ крестовая 25 мм 1/4"	PZ.1-PZ.2-PZ.3
Бита 5 лучевая 25 мм с отверстием 1/4"	TS10-TS15-TS20-TS25-TS27-TS30-TS40-TS45
Бита HEX 1/4"	3-4-5-6 мм
Трещотка реверсивная 1/4"	+
Отвертка-вороток 1/4"	+
Вороток T-образный 1/4"	115 мм
Удлинители 1/4"	50 мм-100 мм
Удлинитель гибкий 1/4"	150 мм
Кардан шарнирный 1/4"	+
Бита HEX шестигранная 5/16"	6-7-8-9-10-11-12-13-14-16 мм
Бита TORX звезда 5/16"	T40-T45-T50-T55-T60
Бита SL шлицевая 5/16"	8-10-12 мм
Бита PH крестовая 5/16"	PH.2-PH.3-PH.4
Бита PZ крестовая 5/16"	PZ.2-PZ.3-PZ.4
Бита SPLINE 5/16"	6-8-10-12 мм
Бита HEX (10 ммx80 мм L)	17-19 мм
Бита TORX (10 ммx80 мм L)	T70
Бита SPLINE (10 ммx80 мм L)	M14-M16(с отверстием)-M18
Головка 12-граней 3/8" (L-28 мм)	6-7-8-9-10-12-13-14-15-16-17-19-21 мм
Головка 6-граней 3/8" (L-63 мм)	10-12-13-14-15-17 мм
Трещотка шарнирная 3/8"	+
Держатель бит 3/8"	3/8"(F) x 5/16"(F)
Вороток T-образный 3/8"	165 мм
Удлинитель 3/8"	75 мм-150 мм
Кардан шарнирный 3/8"	+
Головка 6-граней 1/2" (L-38 мм)	10-11-12-13-14-15-16-18-20-22-24-27-30-32-36 мм
Головка 6-граней 1/2" (L-77 мм)	14-15-22 мм
Головка 6-граней 1/2" (L-77 мм) ударная	17-19 мм
Головка 1/2" ударная (L-38 мм)	17-19-21 мм
Головка E-профиль 1/2" (L-38 мм)	E10-E12-E14-E16-E18-E20
Головки свечные 1/2"	16 мм-18 мм-21 мм
Бита RIBE 1/2"	8-10-12-14 мм
Трещотка реверсивная 1/2"	+
Вороток Г-образный 1/2"	250 мм
Вороток шарнирный 1/2"	430 мм
Удлинители 1/2"	125 мм-250 мм
Кардан шарнирный 1/2"	+
Адаптер-переходник	1/2"(F) x 3/8"(M)-3/8"(F) x 1/4"(M)
Адаптер-переходник ударный	1/8"(F) x 1/2"(M) с отверстием
Держатель бит 1/4"(F)x1/4"(F) (HEX)	+
Держатель бит 1/2"(F)x5/16" (F) (HEX) (38 мм L)	+
Держатель бит 1/2"(F)x10 мм L (F) (HEX) (35 мм L)	+
Разрезные ключи	8x10-9x11-12x13-14x17 мм
Головка-насадка 1/2" для масляных пробок	8-10 мм
Комбинированные ключи	6-7-8-9-10-11-12-13-14-15-15-16-17-18-19-21-22-24 мм
Накидные трещоточные ключи	8x10-12x13 мм
Отвертки	PH.1x75 мм-PH.2x40 мм-SL5x100 мм-SL6x38 мм
Отвертки ударные	SI6x150 мм-PH 2x100 мм
Магнитный извлекатель	130-640 мм
Плоскогубцы	175 мм
Захват гейферный	250 мм
Молоток	300 гр



Артикул				ГРАНИ ГОЛОВОК
42022-5	1	1	18,1	

НАБОРЫ ИНСТРУМЕНТОВ



215
ПРЕДМЕТОВ

1/4" 3/8" 1/2"

**НАБОР
ИНСТРУМЕНТОВ**



Головка 6-граней 1/4" (L-25 мм)	4-4,5-5-5,5-6-7-8-9-10-11-12-13-14 мм
Головка 6-граней 1/4" (L-50 мм)	4-5-6-7-8-9-10 мм
Головка Е-профиль 1/4" (L-25 мм)	E4-E5-E6-E7-E8
Головка-бита HEX 1/4"	3-4-5-6 мм
Головка-бита TORX 1/4"	T8-T9-T10-T15-T20-T25-T27-T30; T8H-T9H-T10H-T15H-T20H-T25H-T27H-T30H

Головка-бита SL шлицевая 1/4"	4-5,5-6,5-7 мм
Головка-бита PH крестовая 1/4"	PH.0-PH.1-PH.2
Головка-бита PZ крестовая 1/4"	PZ.0-PZ.1-PZ.2
Бита HEX 25 мм 1/4"	2-2,5-3-4-5-6 мм
Бита TORX 25 мм 1/4"	T5-T6-T7; T7H
Бита SPLINE 25 мм 1/4"	M5-M6-M8
Бита SPANER 25 мм 1/4"	6-8-10 мм
Бита RIBE 25 мм 1/4"	5-6-7-8-9 мм
Бита 3-гранная 25 мм 1/4"	1-2-3-4 мм
Бита 4-гранная 25 мм 1/4"	S0-S1-S2-S3
Бита 5 лучевая 25 мм с отверстием 1/4"	TS10-TS15-TS20-TS25-TS27-TS30-TS40-TS45

Бита Torq 25 мм 1/4"	4-6-8-10
Бита CLUTCH 25 мм 1/4"	1-2-3 мм
Трещотка реверсивная 1/4"	+
Отвертка-вороток 1/4"	+
Магнитный держатель бит 1/4"	+
Вороток Т-образный 1/4"	+
Удлинитель 1/4"	50 мм-100 мм
Кардан шарнирный 1/4"	+
Бита HEX шестигранная 5/16"	7-8-10-12 мм
Бита TORX звезда 5/16"	T40-T45-T50-T55-T60; T40H-T45H-T50H-T55H-T60H

Бита SL шлицевая 5/16"	8-10-12 мм
Бита PH крестовая 5/16"	PH.2-PH.3-PH.4
Бита PZ крестовая 5/16"	PZ.2-PZ.3-PZ.4
Бита SPLINE 5/16"	10-12 мм

Головка 6-граней 3/8" (L-28 мм)	10-11-12-13-14-15-16-17-18-19 мм
Головка 6 граней 3/8" (L-63 мм)	10-11-12-13-14-15 мм
Головка Е-профиль 3/8" (L-28 мм)	E10-E11-E12-E14-E16-E18
Головки свечные 3/8"	18 мм
Трещотка реверсивная 3/8"	шарнирная
Держатель бит 3/8"	3/8" x 5/16"
Удлинитель 3/8"	125 мм
Кардан шарнирный 3/8"	+
Головка 6-граней 1/2" (L-38 мм)	13-14-15-16-18-20-22-24-27-30-32 мм

Головка 6-граней 1/2" (L-38 мм) ударная	17-19 мм
Головка 6-граней 1/2" (L-77 мм)	16-18-22 мм
Головка 6-граней 1/2" (L-77 мм) ударная	17-19 мм
Головка Е-профиль 1/2" (L-38 мм)	E20-E22-E24
Головки свечные 1/2"	16 мм-21 мм
Головка-бита HEX 55 мм 1/2"	14 мм
Головка-бита TORX 55 мм 1/2"	T70
Бита RIBE 1/2"	10-11-12-13 мм

Трещотка реверсивная 1/2"	+
Удлинитель 1/2"	125 мм-250 мм
Кардан шарнирный 1/2"	+
Адаптер-переходник	3/8"(F) x 1/2"(M)
Адаптер-переходник 1/4"(HEX)x1/4"(4гр.) (30 мм L)	+
Адаптер-переходник 1/4"(F)x1/4"(F) (HEX)	+
Адаптер-переходник 1/4"(M)x1/4"(M)	+
Держатель бит 1/2"(F)x5/16" (F) (HEX) (38 мм L)	+
Шестигранные ключи Г-образные	1,27-1,5-2-2,5-3-4-5 мм
Комбинированные ключи	8-9-10-11-12-13-14-15-16-17-18-19 мм

Рукоятка с магн-м битодержателем 1/4"(F) 215 мм



НАБОРЫ
ИНСТРУМЕНТОВ

Артикул				ГРАНИ ГОЛОВОК
42152-5	1	1	12	



Made in Taiwan

НАБОР ИНСТРУМЕНТОВ

3/4" 14
ПРЕДМЕТОВ

Головка кор. 6 граней 3/4" 22-24-27-30-32-36-38-41-46-50 мм
Трещотка реверсивная 3/4" 500 мм
Вороток Т-образный 3/4" 450 мм
Удлинитель 3/4" 100 мм-200 мм

Артикул				ГРАНИ ГОЛОВОК
6141-5	1	1	13,5	



НАБОР ИНСТРУМЕНТОВ

3/4" 16
ПРЕДМЕТОВ

Головка кор. 6 граней 3/4" 17 19 21 24 27 30 32 33 36 38 41 46 50 мм
Трещотка реверсивная 3/4" 500 мм
Вороток 3/4" 450 мм
Удлинитель 3/4" 200 мм

Артикул				ГРАНИ ГОЛОВОК
6161-5	1	1	10,5	
6161-9	1	1	10,5	



НАБОР ИНСТРУМЕНТОВ

3/4" 24
ПРЕДМЕТА

Головка кор. 6 граней 3/4" 17 19 21 22 24 26 27 30 32 33 34 35 36 38 41 46 50 мм
Трещотка реверсивная 3/4" 500 мм
Вороток 3/4" 500 мм
Удлинитель 3/4" 200 мм 400 мм 100 мм
Кардан шарнирный 3/4" +
Адаптер переходник 3/4"(F)x1/2"(M) +
Адаптер переходник 3/4"(F)x1"(M) +

Артикул				ГРАНИ ГОЛОВОК
6241-5	1	1	18	
6241-9	1	1	18,1	



НАБОРЫ
ИНСТРУМЕНТОВ



15
ПРЕДМЕТОВ

1/4"

**НАБОР
ИНСТРУМЕНТОВ**

Трещотка 1/4" реверсивная
Удлинитель 1/4" 100 мм
Головки Бгр. 1/4" 4-4,5-5-5,5-6-7-8-9-10-11-12-13-14 мм

Артикул				ГРАНИ ГОЛОВОК
014-5MSA	10\4	40	0,76	
014-9MSA	10\4	40	0,76	

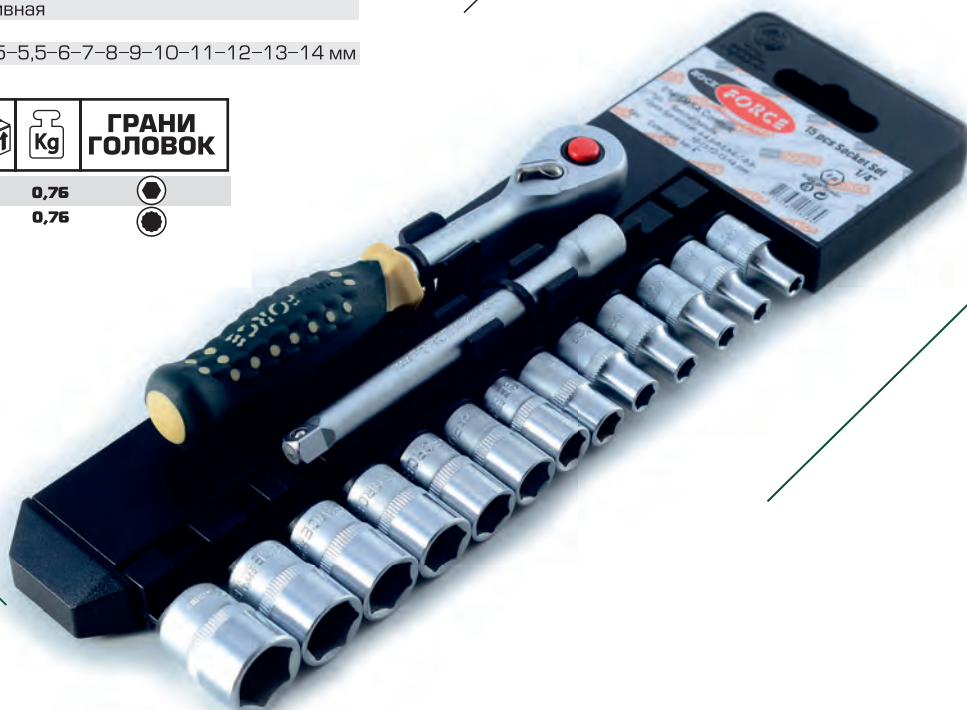

28
ПРЕДМЕТОВ

1/4"

**НАБОР
ИНСТРУМЕНТОВ**

Трещетка 1/4" реверсивная
Головки Бгр. 3/8": 4,5,5,5,6,7,8,9,10,11,12,13,14 мм
Головки Биты Hex: 3, 4, 5, 6 мм
Slotted: 4, 5,5, 7 мм
Phillips: PH.1, PH.2
Torx: T10, 15, 20, 25, 30
Удлинитель 1/4" 100 мм

Артикул				ГРАНИ ГОЛОВОК
027-5MSA	5\4	20	0,94	
027-5MSA	5\4	20	0,94	





Made in Taiwan

**НАБОР
ИНСТРУМЕНТОВ**

1/4" 3/8" **26**
ПРЕДМЕТОВ

Трещотка 3/8"	реверсивная
Переходник	3/8"(F) x 1/4"(M)
Головки 6гр. 3/8"	10; 11; 12; 13; 14; 15; 16; 17; 18; 19 мм.
Головки 6гр. 1/4"	4; 4,5; 5; 5,5; 6; 7; 8; 9; 10; 11; 12; 13; 14 мм
Удлинитель 3/8"	125 мм

Артикул				ГРАНИ ГОЛОВОК
---------	--	--	--	---------------

025-SMSA 5\2 10 1



20 1/2"
ПРЕДМЕТОВ

**НАБОР
ИНСТРУМЕНТОВ**

Трещотка 1/2"	реверсивная
Удлинитель 1/2"	125 мм
Головки 6 гр. 1/2"	8, 9, 10, 11, 12, 13, 14, 15, 16, 17, 19, 21, 22, 23, 24, 27, 30, 32 мм.

Артикул				ГРАНИ ГОЛОВОК
---------	--	--	--	---------------

019-5MSA 5\2 10 1,5

019-9MSA 5\2 10 1,5



НАБОРЫ
ИНСТРУМЕНТОВ



6 1/2"
ПРЕДМЕТОВ

**НАБОР
ИНСТРУМЕНТОВ**

Артикул		
T40612	10	2,45

Трещотка 1/2" реверсивная	+
Удлинитель 1/2"	125 мм - 250 мм
Вороток 1/2" Т-образный	250мм
Вороток 1/2" шарнирный	387 мм
Кардан 1/2"	+



24 3/8"
ПРЕДМЕТА

**НАБОР
ИНСТРУМЕНТОВ**

Артикул			ГРАНИ ГОЛОВЕК
T3251-5	10	2,0	

Головки 6 гр. 3/8"	6-7-8-9-10-11-12-13-14-15-16-17-18-19-20-21-22 мм.
Трещотка 3/8" реверсивная	+
Удлинитель 3/8"	125 мм 250 мм
Вороток Т образный 3/8"	150 мм
Вороток шарнирный с квадратом 3/8"	+
Кардан с квадратом 3/8"	+

**НАБОР
ГОЛОВЕК ГЛУБОКИХ**

1/2" **14**
ПРЕДМЕТОВ

Артикул			ГРАНИ ГОЛОВЕК
T4143	10	2,85	

Головки 6 гр. 1/2": 8-10-12-13-14-15-17-19-21-22-24-27-30-32 мм.



**НАБОР
СТОПОРΟΣЪЕМНИКОВ**

4
ПРЕДМЕТА

Артикул		
T5043A	10	1,0

Головки 6 гр. 3/8"	6, 7, 8, 9, 10, 11, 12, 13, 14, 15, 16, 17, 18, 19, 20, 21, 22 мм.
Трещотка 3/8" реверсивная	+
Удлинитель 3/8"	125 мм 250 мм
Вороток Т образный 3/8"	150 мм
Вороток шарнирный с квадратом 3/8"	+
Кардан с квадратом 3/8"	+





Made in Taiwan

**НАБОР
ДЛЯ ПОВРЕЖДЕННЫХ
БОЛТОВ
ГАЕК И ШПИЛЕК**

33
ПРЕДМЕТА

Артикул		
---------	--	--

T5331 10 2,65

Ударная отвертка	+
Биты 5/16" Phillips 36 ммL	PH.2-PH.3
Pozidriv 36 ммL	PZ.2-PZ.3
Slotted 36 ммL	9-11 мм
Hex 36 ммL	6-8-10 мм
Torx 36 ммL	T25-T30-T40-T45-T50
Phillips 80 ммL	PH.2-PH.3
Slotted 80 ммL	9-11 мм
Адаптер 3/8"F x 5/16"F	+
Шпильковерты:	6-8-10-12 мм
Гайколом:	9-12 мм 12-16 мм 16-22 мм
Экстракторы шпилек:	7/64" 9/64" 5/32" 1/4" 19/64"



**НАБОР
ГОЛОВЕК**

1/2"

21
ПРЕДМЕТ

Артикул			ГРАНИ ГОЛОВЕК
---------	--	--	--------------------------

T4212 - 2,33

Головки 6 гр. 1/2": 8-10-11-12-13-14-15-16-17-18-19-20-21-22-23-24-26-27-28-30-32 мм.



**НАБОР
ГОЛОВЕК
И НАСАДОК**

1/2"

32
ПРЕДМЕТА

Артикул			ГРАНИ ГОЛОВЕК
---------	--	--	--------------------------

T4322 - -

Головка E профиль 1/2" (L38 мм)	E10-E11-E12-E14-E16-E18-E20-E24
Головка E профиль 1/2" (L77 мм)	E10-E11-E12-E14-E16-E18-E20-E24
Головки биты Torx 1/2" (L55 мм)	T50-T55-T60-T70
Головки биты Torx H 1/2" с отверстием (L55 мм)	T50H - T55H - T60H - T70H
Головки биты Spline 1/2" (L55 мм):	M5-M6-M8-M9-M10-M12-M14-M16



**НАБОР
ЗУБИЛ И ВЫКОЛОТОК**

13
ПРЕДМЕТОВ

Артикул		
---------	--	--

T5131 10 1,85



В ЛОЖЕМЕНТАХ

НАБОРЫ
ИНСТРУМЕНТОВ



180
ПРЕДМЕТОВ

1/4" 3/8" 1/2"

**НАБОР
ИНСТРУМЕНТОВ**



Универсальные наборы инструментов 3/8", 1/4" и 1/2", 6 граней, состоящие из 180 и 202 предмета, созданы для применения в основном в условиях автомастерских с большой производственной нагрузкой. Количество и разнообразие инструмента позволит мастеру разрешить максимальное количество задач по ремонту, сборке/разборке того или иного механизма. Кейс изготовлен из высокопрочного материала и снабжён металлическими замками-застёжками, петлями.

**НАБОР
ИНСТРУМЕНТОВ**

1/4" 3/8" 1/2"

202
ПРЕДМЕТА



Made in Taiwan

• • ТРЕЩОТКИ, ВОРОТКИ
УДЛИНИТЕЛИ

Made in Taiwan

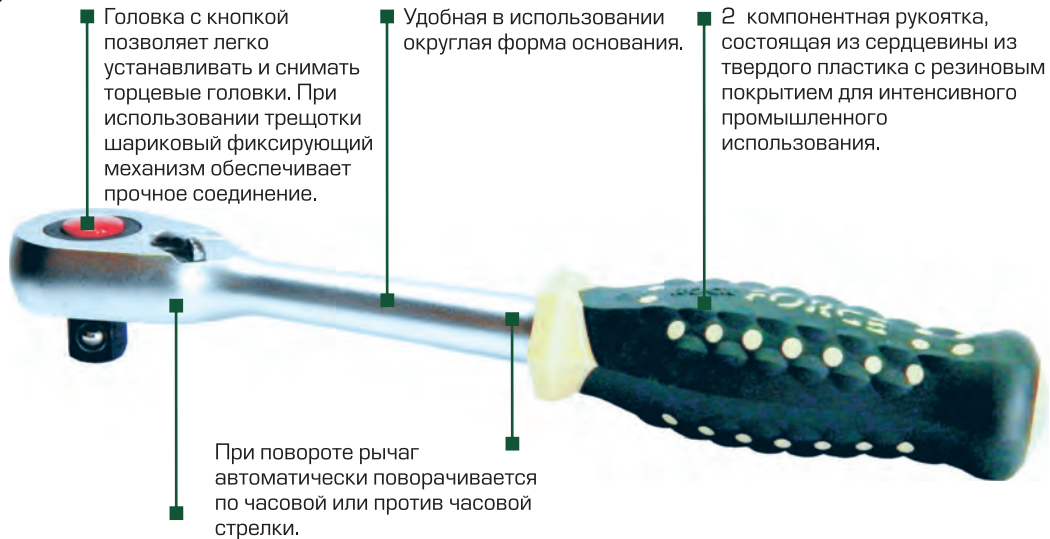

Головка с кнопкой позволяет легко устанавливать и снимать торцевые головки. При использовании трещотки шариковый фиксирующий механизм обеспечивает прочное соединение.

Удобная в использовании округлая форма основания.

2 компонентная рукоятка, состоящая из сердцевины из твердого пластика с резиновым покрытием для интенсивного промышленного использования.

При повороте рычаг автоматически поворачивается по часовой или против часовой стрелки.

Корпус изготовлен из высококачественной хромовандиевой стали, что делает его идеальным для постоянного использования под большой нагрузкой.

Внешне трещотку Rock FORCE отличает противоскользящая пластиковая рукоятка и изящный вид, но главное преимущество в ее уникальной скрытой системе. Тайваньские инженеры заменили стандартный тип «лепесткового» механизма на более совершенное внутреннее устройство фиксации: в нем собачка храповика не полностью зацепляется в трещоточном механизме из 48 зубьев до тех пор, пока не будет достигнута полная нагрузка. При нагрузке исключены сдвиги, скачки и перекосы. Благодаря этому трещотка стала намного безопаснее, удобнее в использовании и долговечна.

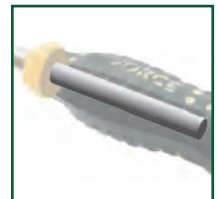

ТРЕЩОТКИ, ВОРОТКИ
УДЛИНИТЕЛИ

1/4" 802223D
3/8" 802233D
1/2" 802243D





Made in Taiwan

ТРЕШОТКА УСИЛЕННАЯ

48
ЗУБЬЕВ

Артикул				
80222	1/4"	15	60	0,128
80233	3/8"	15	32	0,28
80243	1/2"	15	20	0,67



РЕМКОМПЛЕКТ К ТРЕШОТКАМ



Артикул				
80222-Р	1/4"	1	300	0,035
80233-Р	3/8"	1	100	0,08
80243-Р	1/2"	1	00	0,13

ТРЕШОТКА УСИЛЕННАЯ

60
ЗУБЬЕВ



Артикул				
80602	1/4"	1	60	0,125
80603	3/8"	1	40	0,295
80604	1/2"	1	20	0,595



с уменьшенным корпусом
трешоточного механизма

24
ЗУБЬЕВ

ТРЕШОТКА С НАКАТКОЙ



Артикул					
8026500	3/4"	500	1	4	2,150

ТРЕШОТКИ, ВОРОТКИ
УДЛИНИТЕЛИ

Made in Taiwan

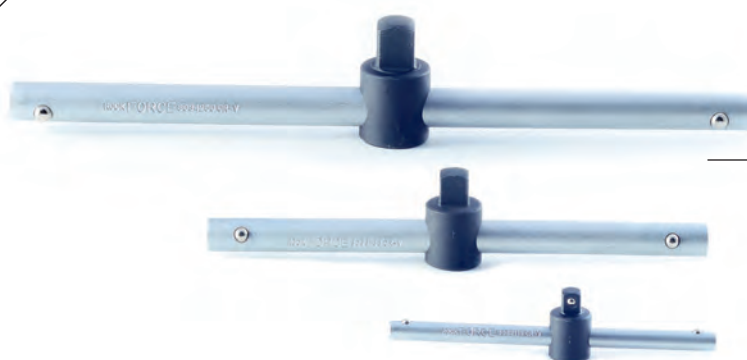

**ВОРОТОК
Т-ОБРАЗНЫЙ**

**РЕМКОМПЛЕКТ
К ВОРОТКУ
8036...**

3/4"

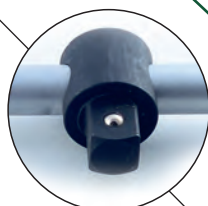

Артикул		L,MM			
8032115	1/4"	115	20	240	0,047
8033165	3/8"	165	10	100	0,167
8034250	1/2"	250	10	40	0,365
8036450	3/4"	450	4\4	16	1,46
8036500	3/4"	500	5\2	10	1,55
8038550	1"	550	1	10	3,2
8038650	1"	650	1	4	3,67

**ВОРОТОК
Г-ОБРАЗНЫЙ**

105°



Артикул		L,MM			
815A4315	1/2"	300	5	40	0,56

ТРЕЩОТКИ, ВОРОТКИ
УДЛИНИТЕЛИ

**ВОРОТОК
Г-ОБРАЗНЫЙ**

90°

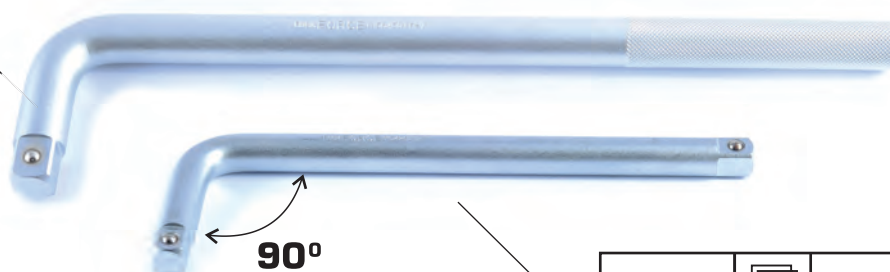

Артикул		L,MM			
8154260	1/2"	260	5	40	0,45
8156330	3/4"	330	5	10	1,44
8156450	3/4"	450	5	10	1,915



Made in Taiwan

ВОРОТОК ШАРНИРНЫЙ 1/2"

Артикул		L, мм			Kg
8014380F	1/2"	380	5	20	0,78



ВОРОТОК ШАРНИРНЫЙ С НАКАТКОЙ 1/2"

1/2"

Артикул		L, мм			Kg
8014430	1/2"	375	5	20	0,715



ВОРОТОК ШАРНИРНЫЙ 1/2"

1/2"

Артикул		L, мм			Kg
8014500U	1/2"	450	2,5	10	1,200
8014600U	1/2"	600	2,6	11	1,500
8014750U	1/2"	750	2,7	12	1,800



РЕМКОМПЛЕКТ К ВОРОТКУ 8014...

1/2"



Артикул				Kg
8014430-P	1/2"	1	250	0,059

1/2"

РЕМКОМПЛЕКТ К ВОРОТКУ 8014...U



Артикул				Kg
8014600P	1/2"	1	100	0,165

ТРЕЩОТКИ, ВОРОТКИ
УДЛИНИТЕЛИ

Made in Taiwan



**РУКОЯТКА
ДЛЯ ГОЛОВЕК**

1/4"



Артикул		L, мм			Kg
8143	1,4"	150	10	80	0,103

**УДЛИНИТЕЛЬ
ГИБКИЙ**

1/4"

Артикул		L, мм			Kg
8111	1/4"	150	20	200	0,063



УДЛИНИТЕЛЬ

1/4"



Артикул		L, мм			Kg
8042050	1/4"	50	5	480	0,023
8042075	1/4"	75	5	480	0,035
8042100	1/4"	100	5	360	0,044
8042150	1/4"	150	5	320	0,069

1/2"

УДЛИНИТЕЛЬ



Артикул		L, мм			Kg
8044050	1,2"	50	10	100	0,076
8044075	1,2"	75	10	120	0,135
8044125	1,2"	125	10	80	0,206
8044250	1,2"	250	10	40	0,388
8044500	1,2"	500	5	20	0,850
8044600	1,2"	600	5	20	1,100
8044750	1,2"	750	5	10	1,285
8044900	1,2"	900	5	10	1,550

ТРЕЩОТКИ, ВОРОТКИ
УДЛИНИТЕЛИ



Made in Taiwan

**УДЛИНИТЕЛЬ
УДАРНЫЙ**

1/2"

Артикул		L,MM			Kg
8044125MPB	1/2"	125	10	80	0,23
8044250MPB	1/2"	250	20	40	0,45



УДЛИНИТЕЛЬ

3/4"

Артикул		L,MM			Kg
8046100	3/4"	100	20	40	0,33
8046200	3/4"	200	10	20	0,64
8045400	3/4"	400	6	12	1,1



**УДЛИНИТЕЛЬ
УДАРНЫЙ**

3/4"

Артикул		L,MM			Kg
8046100MPB	3/4"	100	10	20	0,555
8046175MPB	3/4"	175	-	-	-
8046250MPB	3/4"	250	5	10	0,850



УДЛИНИТЕЛЬ

1"

Артикул		L,MM			Kg
8048200	1"	200	5	10	1,28
8048400	1"	400	3	6	2,9



**УДЛИНИТЕЛЬ
УДАРНЫЙ**

1"

Артикул		L,MM			Kg
8048175MPB	1"	175	5	10	1,35
8048325MPB	1"	325	3	6	2,44



ТРЕШОТКИ, ВОРОТКИ
УДЛИНИТЕЛИ

Made in Taiwan



КАРДАН

Артикул				
80521	1/4"	15	180	0,028
80531	3/8"	10	100	0,068
80541	1/2"	10	90	0,150
80561	3/4"	5	30	0,620



**КАРДАН
УДАРНЫЙ**

1/2"

Артикул				
80541MPB	1/2"	10	60	0,2



АДАПТЕР-ПЕРЕХОДНИК

Артикул				
80923	1/4"F x 3/8"M	20	240	0,032
80632	3/8"F x 1/4"M	20	240	0,032
80634	3/8"F x 1/2"M	10	240	0,074
80964	3/4"F x 1/2"M	10	120	0,135
80932	3/8"F x 1/4"M	20	240	0,032
80934	3/8"F x 1/2"M	20	200	0,049
80943	1/2"F x 3/8"M	15	150	0,055
80946	1/2"F x 3/4"M	10	100	0,135
80968	3/4"F x 1"M	10	60	0,330
80986	1"F x 3/4"M	60	10	0,400

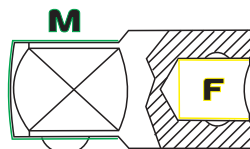

80632

80634

**АДАПТЕР-ПЕРЕХОДНИК
УДАРНЫЙ**



Артикул				
80632MPB	3/8"F x 1/4"M	20	240	0,022
80634MPB	3/8"F x 1/2"M	10	240	0,044
80946MPB	1/2"F x 3/4"M	10	100	0,150
80964MPB	3/4"F x 1/2"M	10	100	0,210
80968MPB	3/4"F x 1"M	10	60	0,330
80986MPB	1"F x 3/4"M	10	60	0,400

ТРЕЩОТКИ, ВОРОТКИ
УДЛИНИТЕЛИ



Made in Taiwan

КОМПЛЕКТ АДАПТЕРОВ

6
ПРЕДМЕТОВ



Артикул			
8206	30	210	0,58

КОМПЛЕКТ АДАПТЕРОВ

12
ПРЕДМЕТОВ



Артикул			
8212	12	204	0,85

АДАПТЕР-ПЕРЕХОДНИК ПОД ШУРУПОВЕРТ



Артикул					
8092250	1/4" * 65mmL	200\10	400	0,85	
8092350	3/8" * 65mmL	200\10	400	0,85	
8092450	1/2" * 72mmL	50\10	300	0,85	

ТРЕЩОТКИ, ВОРОТКИ
УДЛИНИТЕЛИ

Made in Taiwan



РУКОЯТКА С МАГНИТНЫМ БИТОДЕРЖАТЕЛЕМ

1/4"

1/4" F

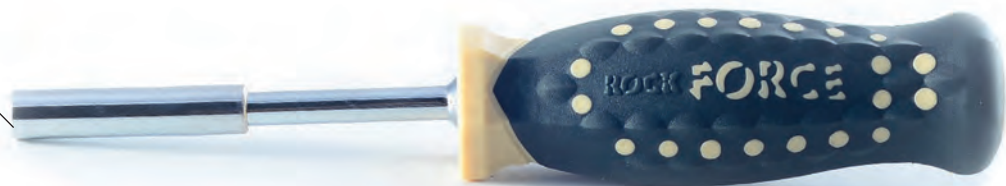

Артикул		L, мм			Kg
8144	1/4"	215	10	40	0,105

БИТОДЕРЖАТЕЛЬ МАГНИТНЫЙ

1/4"

Артикул		L, мм			Kg
81260	1/4"	60	50	1000	0,030

1/4" M x 1/4" F



ТРЕЩОТКИ, ВОРОТКИ
УДЛИНИТЕЛИ

БИТОДЕРЖАТЕЛЬ



81022



RF-81022



81037



81045



81047

Артикул				Kg
81022	1/4" F x 1/4" M	30	360	0,013
RF-81022	1/4" F x 1/4" M	30	360	0,013
81037	3/8" F x 10 мм F	20	240	0,030
81045	1/2" F x 5/16" F	10	240	0,069
81047	1/2" F x 10 мм F	20	240	0,055

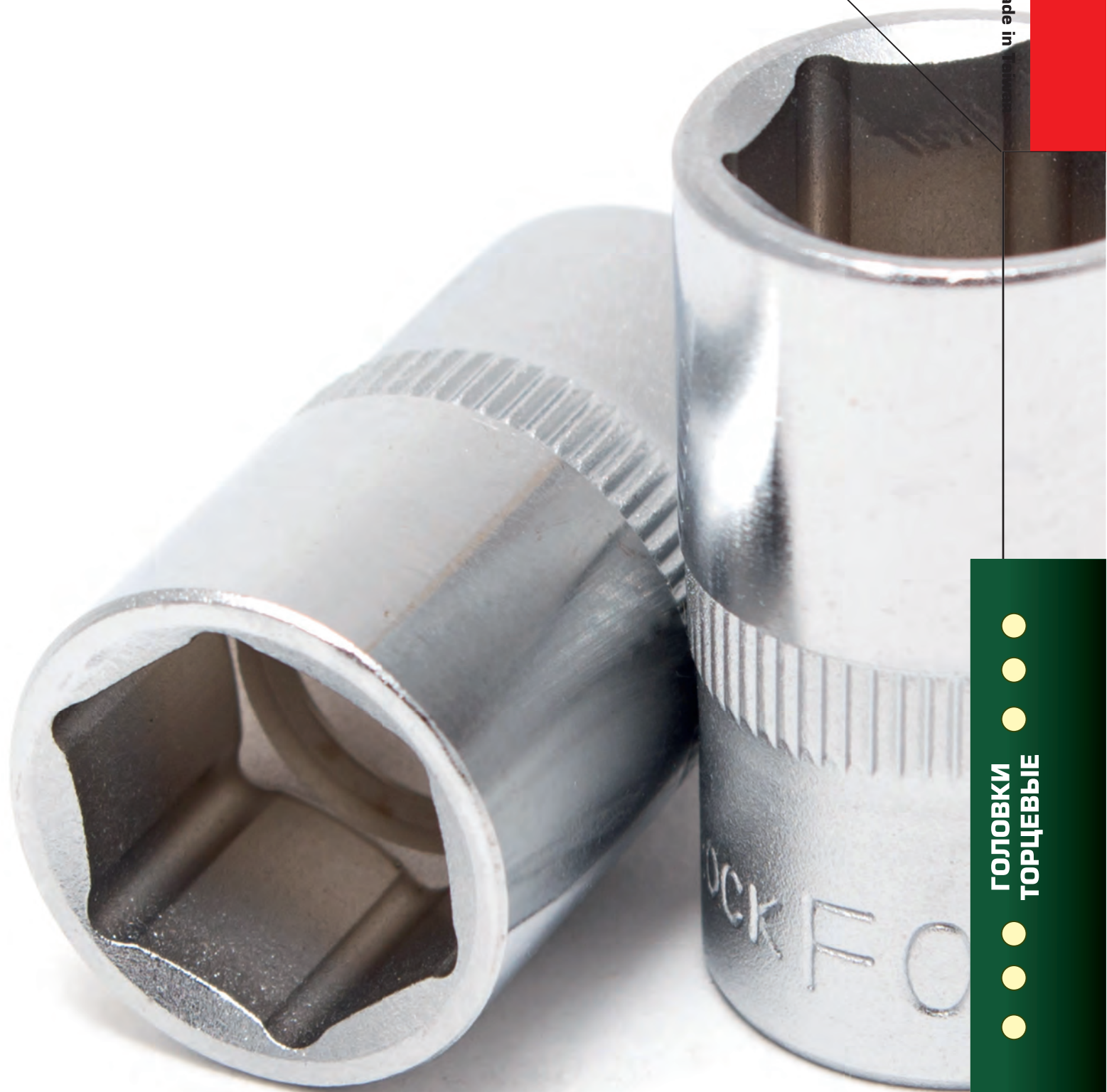

Made in

ГОЛОВКИ
ТОРЦЕВЫЕ



Made in Taiwan



**ГОЛОВКИ
ТОРЦЕВЫЕ**



1/4"



Артикул	Размер	L,MM			
S2504	4	25	60	360	0,012
S25045	4,5	25	60	360	0,012
S2505	5	25	60	360	0,012
S25055	5,5	25	60	360	0,012
S2506	6	25	60	360	0,012
S2507	7	25	60	360	0,012
S2508	8	25	60	360	0,012
S2509	9	25	40	240	0,015
S2510	10	25	40	240	0,014
S2511	11	25	40	240	0,025
S2512	12	25	40	240	0,026
S2513	13	25	20	120	0,026
S2514	14	25	20	120	0,033

Артикул	Размер	L,MM			
S2906	6	25	60	360	0,012
S2907	7	25	60	360	0,012
S2908	8	25	60	360	0,012
S2910	10	25	40	240	0,014
S2912	12	25	40	240	0,023
S2913	13	25	20	120	0,026
S2914	14	25	20	120	0,032

1/4"



**ГОЛОВКИ
ТОРЦЕВЫЕ**



ГОЛОВКИ
ТОРЦЕВЫЕ

**ГОЛОВКИ ТОРЦЕВЫЕ
ГЛУБОКИЕ**





1/4"



Артикул	Размер	L,MM			
S255005	5	50	40	240	0,023
S255006	6	50	40	240	0,024
S255007	7	50	40	240	0,028
S255008	8	50	40	240	0,026
S255009	9	50	40	240	0,030
S255010	10	50	30	240	0,033
S255011	11	50	30	240	0,042
S255012	12	50	30	240	0,048
S255013	13	50	30	240	0,054
S255014	14	50	30	240	0,055

1/4" 



ГОЛОВКИ ТОРЦЕВЫЕ ГЛУБОКИЕ

Артикул	Размер	L, мм			
S295006	6	50	40	240	0,023
S295007	7	50	40	240	0,026
S295008	8	50	40	240	0,025
S295010	10	50	30	240	0,032
S295012	12	50	30	240	0,047
S295013	13	50	30	240	0,055
S295014	14	50	30	240	0,056



ГОЛОВКИ ТОРЦЕВЫЕ Е-ПРОФИЛЬ



 1/4"

Артикул	Размер	L, мм			
S2604	E4	25	60	360	0,012
S2605	E5	25	60	360	0,012
S2606	E6	25	60	360	0,012
S2607	E7	25	60	360	0,012
S2608	E8	25	60	360	0,012
S2610	E10	25	40	240	0,015



ГОЛОВКИ ТОРЦЕВЫЕ Е-ПРОФИЛЬ ГЛУБОКИЕ

 1/4"

Артикул	Размер	L, мм			
S265004	E4	50	40	240	0,022
S265005	E5	50	40	240	0,025
S265006	E6	50	40	240	0,024
S265007	E7	50	40	240	0,020
S265008	E8	50	40	240	0,022
S265010	E10	50	30	180	0,028



ГОЛОВКИ ТОРЦЕВЫЕ

Made in Taiwan



**ГОЛОВКИ
ТОРЦЕВЫЕ**



3/8"



Артикул	Размер	L,MM			
53506	6	28	20	240	0,023
53507	7	28	20	240	0,023
53508	8	28	20	240	0,025
53509	9	28	20	240	0,025
53510	10	28	20	240	0,026
53511	11	28	20	240	0,027
53512	12	28	20	240	0,025
53513	13	28	20	240	0,029
53514	14	28	15	180	0,033
53515	15	28	15	180	0,043
53516	16	28	15	180	0,040
53517	17	30	15	180	0,056
53518	18	30	10	120	0,068
53519	19	30	10	120	0,061
53521	21	30	10	120	0,074
53522	22	30	10	120	0,091

**ГОЛОВКИ ТОРЦЕВЫЕ
Е-ПРОФИЛЬ**



3/8"



Артикул	Размер	L,MM			
53610	E10	28	20	240	0,026
53612	E12	28	20	240	0,028
53614	E14	28	20	240	0,028

ГОЛОВКИ
ТОРЦЕВЫЕ

ГОЛОВКИ ТОРЦЕВЫЕ



1/2"





Артикул	Размер	L,MM			
54508	8	38	10	240	0,053
54509	9	38	10	240	0,047
54510	10	38	10	240	0,047
54511	11	38	10	240	0,053
54512	12	38	10	240	0,055
54513	13	38	10	240	0,057
54514	14	38	10	240	0,060
54515	15	38	10	240	0,059
54516	16	38	10	240	0,056
54517	17	38	10	240	0,067
54518	18	38	10	240	0,089
54519	19	38	10	240	0,078
54520	20	38	10	240	0,089
54521	21	38	10	240	0,084
54522	22	38	10	100	0,099
54523	23	38	10	100	0,105
54524	24	38	10	100	0,112
54525	25	40	10	100	0,112
54527	27	42	10	100	0,175
54530	30	42	10	80	0,220
54532	32	42	10	80	0,240



Made in Taiwan

1/2" 

ГОЛОВКИ ТОРЦЕВЫЕ

Артикул	Размер	L, мм			
54908	8	38	10	240	0,052
54909	9	38	10	240	0,053
54910	10	38	10	240	0,053
54911	11	38	10	240	0,053
54912	12	38	10	240	0,055
54913	13	38	10	240	0,056
54914	14	38	10	240	0,059
54915	15	38	10	240	0,059
54916	16	38	10	240	0,053
54917	17	38	10	240	0,068
54918	18	38	10	240	0,086
54919	19	38	10	240	0,073
54920	20	38	10	240	0,086
54921	21	38	10	240	0,080
54922	22	38	10	100	0,094
54924	24	40	10	100	0,112
54927	27	42	10	100	0,150
54930	30	42	10	80	0,207
54932	32	42	10	80	0,225



ГОЛОВКИ ТОРЦЕВЫЕ
ГЛУБОКИЕ



1/2"

Артикул	Размер	L, мм			
5457710	10	77	10	120	0,097
5457711	11	77	10	120	0,102
5457712	12	77	10	120	0,111
5457713	13	77	10	120	0,110
5457714	14	77	10	120	0,121
5457715	15	77	10	120	0,110
5457716	16	77	10	120	0,109
5457717	17	77	10	80	0,134
5457718	18	77	10	80	0,152
5457719	19	77	10	80	0,156
5457721	21	77	10	80	0,170
5457722	22	77	10	80	0,201
5457724	24	77	8	64	0,236
5457727	27	77	10	60	0,304
5457730	30	77	10	60	0,401
5457732	32	77	10	60	0,418



ГОЛОВКИ
ТОРЦЕВЫЕ

Made in Taiwan



Артикул	Размер	L,MM			
5497708	8	77	10	120	0,096
5497709	9	77	10	120	0,096
5497710	10	77	10	120	0,096
5497711	11	77	10	120	0,102
5497712	12	77	10	120	0,106
5497713	13	77	10	120	0,117
5497714	14	77	10	120	0,118
5497715	15	77	10	120	0,116
5497716	16	77	10	120	0,120
5497717	17	77	10	80	0,128
5497718	18	77	10	80	0,150
5497719	19	77	10	80	0,138
5497721	21	77	10	80	0,160
5497722	22	77	10	80	0,190
5497724	24	77	8	64	0,230
5497727	27	77	10	60	0,290
5497730	30	77	10	60	0,360
5497732	32	77	10	60	0,400

1/2"

ГОЛОВКИ
ТОРЦЕВЫЕ
ГЛУБОКИЕ



ГОЛОВКИ ТОРЦЕВЫЕ
E-ПРОФИЛЬ



1/2"

Артикул	Размер	L,MM			
54610	E10	38	10	240	0,052
54611	E11	38	10	240	0,054
54612	E12	38	10	240	0,054
54614	E14	38	10	240	0,056
54616	E16	38	10	240	0,062
54618	E18	38	10	240	0,080
54620	E20	38	10	240	0,076
54622	E22	38	10	240	0,090
54624	E24	38	10	240	0,105

ГОЛОВКИ ТОРЦЕВЫЕ
E-ПРОФИЛЬ
ГЛУБОКИЕ



1/2"

Артикул	Размер	L,MM			
5467710	E10	77	10	120	0,119
5467711	E11	77	10	120	0,119
5467712	E12	77	10	120	0,115
5467714	E14	77	10	120	0,119
5467716	E16	77	10	120	0,117
5467718	E18	77	10	120	0,144
5467720	E20	77	10	80	0,170
5467724	E24	77	10	80	0,232

**ГОЛОВКИ
ТОРЦЕВЫЕ
УДАРНЫЕ**



1/2"



Артикул	Размер	L,MM			
44510	10	38	10	240	0,054
44512	12	38	10	240	0,060
44513	13	38	10	240	0,061
44514	14	38	10	240	0,062
44515	15	38	10	240	0,067
44516	16	38	10	240	0,073
44517	17	38	10	160	0,094
44518	18	38	10	160	0,08
44519	19	38	10	160	0,095
44521	21	38	10	160	0,128
44522	22	38	10	120	0,131
44524	24	38	10	120	0,140
44527	27	42	10	80	0,166
44530	30	42	10	80	0,190
44532	32	44	10	80	0,220
44534	34	48	10	60	0,300
44536	36	45	8	48	0,317



Made in Taiwan

Артикул	Размер	L,MM			
4458510	10	78	120	10	0,130
4458512	12	78	120	10	0,157
4458513	13	78	10	120	0,153
4458514	14	78	120	10	0,155
4458515	15	78	10	120	0,175
4458516	16	78	10	60	0,167
4458517	17	78	60	10	0,200
4458518	18	78	10	60	0,245
4458519	19	78	10	60	0,240
4458521	21	78	60	10	0,260
4458522	22	78	10	60	0,300
4458524	24	78	10	60	0,308
4458527	27	78	5	40	0,38
4458530	30	78	5	40	0,450
4458532	32	78	5	40	0,480
4458536	36	78	5	40	0,492

1/2"



**ГОЛОВКИ
ТОРЦЕВЫЕ
УДАРНЫЕ
ГЛУБОКИЕ**



**ГОЛОВКИ
УДАРНЫЕ ГЛУБОКИЕ**



1/2"

Тонкостенные



Артикул	Размер	L,MM			
4458517TH	17	85	5	40	0,213
4458519TH	19	85	5	40	0,235
4458521TH	21	85	5	40	0,268

**ГОЛОВКИ ТОРЦЕВЫЕ
УДАРНЫЕ ГЛУБОКИЕ**

1/2"



Артикул	Размер	L,MM			
4488536	36	78	5	40	0,494

ГОЛОВКИ
ТОРЦЕВЫЕ

Made in Taiwan



**ГОЛОВКИ
ТОРЦЕВЫЕ**

3/4"



Артикул	Размер	L,MM			Kg
56517	17	36	6	48	0,217
56519	19	36	6	48	0,213
56521	21	36	6	48	0,225
56522	22	36	6	48	0,225
56524	24	36	6	48	0,223
56527	27	38	6	48	0,225
56530	30	38	6	48	0,290
56532	32	38	6	48	0,298
56533	33	38	6	36	0,350
56534	34	38	6	36	0,314
56535	35	38	6	36	0,422
56536	36	42	6	36	0,436
56538	38	42	6	36	0,453
56540	40	45	4	24	0,529
56541	41	45	4	24	0,571
56546	46	45	4	24	0,658
56550	50	45	4	16	0,938
56555	55	48	4	16	0,988
56560	60	48	4	16	1,044
56565	65	48	4	16	1,263

**ГОЛОВКИ
ТОРЦЕВЫЕ**

**ГОЛОВКИ
ТОРЦЕВЫЕ**

3/4"



Артикул	Размер	L,MM			Kg
56919	19	36	6	48	0,213
56921	21	36	6	48	0,225
56922	22	36	6	48	0,223
56924	24	36	6	48	0,223
56927	27	38	6	48	0,225
56930	30	38	6	48	0,300
56932	32	38	6	48	0,300
56934	34	38	6	48	0,314
56935	35	38	6	48	0,422
56936	36	38	6	48	0,436
56938	38	42	6	36	0,453
56940	40	42	4	24	0,529
56941	41	45	4	24	0,571
56946	46	45	4	24	0,658
56950	50	45	4	16	0,938
56955	55	45	4	16	0,988
56956	56	48	4	16	1,031
56960	60	48	4	16	1,044
56965	65	48	4	16	1,263



Made in Taiwan

**ГОЛОВКИ
ТОРЦЕВЫЕ
УДАРНЫЕ**



3/4"

Артикул	Размер	L,MM			
46517	17	50	6	48	0,350
46519	19	50	6	48	0,367
46521	21	50	6	48	0,360
46522	22	50	6	48	0,37
46524	24	50	6	48	0,380
46527	27	50	6	48	0,415
46530	30	54	4	32	0,456
46532	32	56	4	32	0,496
46536	36	56	4	32	0,544
46541	41	56	4	32	0,650
46546	46	63	4	32	0,790
46550	50	56	4	32	1,108
46555	55	75	2	12	1,500
46560	60	76	2	12	1,410



**ГОЛОВКИ
ТОРЦЕВЫЕ
УДАРНЫЕ
ГЛУБОКИЕ**



3/4"

Артикул	Размер	L,MM			
46510017	17	95	6	24	0,635
46510019	19	95	6	24	0,637
46510021	21	95	6	24	0,660
46510022	22	95	6	24	0,710
46510024	24	95	6	24	0,706
46510027	27	95	6	24	0,683
46510030	30	95	4	16	0,788
46510032	32	95	4	16	0,820
46510033	33	95	4	16	0,86
46510034	34	95	4	16	0,880
46510035	35	95	4	16	0,900
46510036	36	95	4	16	0,920
46510038	38	95	4	16	1,050
46510041	41	95	4	16	1,019
46510046	46	95	3	12	1,217
46510050	50	95	3	12	1,500
46510055	55	100	3	12	1,742
46510060	60	105	2	8	2



**ГОЛОВКИ
ТОРЦЕВЫЕ**

Made in Taiwan



1"

**ГОЛОВКИ
ТОРЦЕВЫЕ**

Артикул	Размер	L, мм			Kg
58536	36	68	5	40	0,535
58538	38	78	5	40	0,495
58541	41	70	5	20	0,625
58546	46	75	5	20	0,865
58550	50	76	5	10	1,115
58555	55	81	5	10	1,240
58560	60	85	5	10	1,470
58563	63	87	5	10	1,560
58565	65	88	5	10	1,560
58567	67	90	5	10	1,750
58570	70	92	5	10	2,150
58571	71	92	5	10	2,150
58575	75	96	5	10	2,210
58577	77	100	5	10	2,320
58580	80	102	5	10	2,370



**ГОЛОВКИ
ТОРЦЕВЫЕ**



1"

ГОЛОВКИ
ТОРЦЕВЫЕ



Артикул	Размер	L, мм			Kg
58936	36	65	5	40	0,535
58941	41	70	5	20	0,625
58946	46	75	5	20	0,865
58950	50	76	5	10	1,115
58955	55	81	5	10	1,24
58960	60	85	5	10	1,47
58965	65	88	5	10	1,56
58970	70	92	5	10	2,15
58975	75	96	5	10	2,21
58980	80	102	5	10	2,37



Made in Taiwan

**ГОЛОВКИ
ТОРЦЕВЫЕ
УДАРНЫЕ**



1"



Артикул	Размер	L,MM			
48522	22	58	4	32	0,570
48524	24	58	4	32	0,610
48527	27	58	4	32	0,630
48530	30	60	4	24	0,615
48532	32	60	4	24	0,704
48533	33	60	4	24	0,71
48534	34	62	4	24	0,750
48536	36	65	4	24	0,760
48538	38	65	4	24	0,860
48540	40	67	4	24	0,81
48541	41	67	4	24	0,835
48542	42	74	4	16	0,870
48546	46	74	4	16	1,1
48550	50	80	4	16	1,300
48555	55	74	4	16	1,500
48560	60	87	4	8	1,710
48565	65	90	2	8	1,150
48570	70	96	2	8	2,100
48575	75	98	2	4	3,250
48580	80	100	2	4	3,250
48585	85	100	1	4	3,375
48590	90	106	1	4	3,750

**ГОЛОВКИ
ТОРЦЕВЫЕ
УДАРНЫЕ
ГЛУБОКИЕ**



1"



Артикул	Размер	L,MM			
48510022	22	89	3	18	0,820
48510024	21	100	3	18	0,950
48510027	27	100	3	18	1,150
48510030	30	100	3	18	1,020
48510032	32	100	3	18	1,110
48510033	33	100	3	18	1,113
48510034	34	100	13	18	1,120
48510036	36	100	1	16	1,170
48510038	38	100	1	16	1,240
48510041	41	100	1	16	1,400
48510046	46	100	1	16	1,500
48510050	50	100	1	16	1,700
48510055	55	100	1	8	1,900
48510060	60	120	1	8	3,000

ГОЛОВКИ
ТОРЦЕВЫЕ



11 1/4"
ПРЕДМЕТОВ

НАБОР ГОЛОВОК



Артикул				ГРАНИ ГОЛОВОК
2111-5	20	80	0,23	
2111-9	20	80	0,23	
4; 5; 5,5; 6; 7; 8; 9; 10; 11; 12; 13 MM				

11 1/4"
ПРЕДМЕТОВ

НАБОР ГОЛОВОК ГЛУБОКИХ



Артикул				ГРАНИ ГОЛОВОК
21115-5	10	40	0,2	
4; 5; 5,5; 6; 7; 8; 9; 10; 11; 12; 13 MM				

10 3/8"
ПРЕДМЕТОВ

НАБОР ГОЛОВОК ГЛУБОКИХ



Артикул				ГРАНИ ГОЛОВОК
3102-5	5	20	0,975	
3102-9	5	20	0,975	
8; 10; 12; 13; 14; 15; 16; 17; 18; 19 MM				

11 3/8"
ПРЕДМЕТОВ

НАБОР ГОЛОВОК

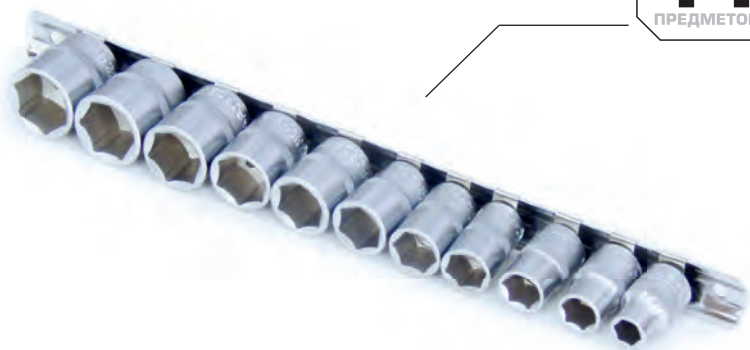

Артикул				ГРАНИ ГОЛОВОК
3111-5	5	40	0,515	
3111-9	5	40	0,515	
8; 10; 11; 12; 13; 14; 15; 16; 17; 18; 19 MM				

ГОЛОВКИ
ТОРЦЕВЫЕ



Made in Taiwan

НАБОР ГОЛОВОК

1/2" 12
ПРЕДМЕТОВ



Артикул				ГРАНИ ГОЛОВОК
4121-5	5	10	1,04	
4121-9	5	10	0,98	
10, 11, 12, 13, 14, 15, 16, 17, 18, 19, 22, 24 MM				

НАБОР ГОЛОВОК

1/2" 16
ПРЕДМЕТОВ

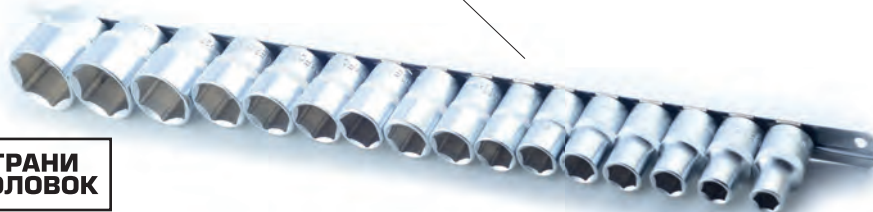

Артикул				ГРАНИ ГОЛОВОК
4161-5	5	10	1,7	
4161-9	5	6	1,65	
10, 11, 12, 13, 14, 15, 16, 17, 18, 19, 21, 22, 24, 27, 30, 32 MM				

НАБОР ГОЛОВОК ГЛУБОКИХ

1/2" 14
ПРЕДМЕТОВ



Артикул				ГРАНИ ГОЛОВОК
4143-5	1	6	3,5	
10, 11, 12, 13, 14, 15, 17, 19, 22, 24, 27, 30 MM				

ПЛАНКА-ДЕРЖАТЕЛЬ ДЛЯ ГОЛОВОК

Артикул		L, MM			КОЛ-ВО ГОЛОВОК
819212	1/4"	200	200	0,022	12
819230	1/4"	560	50	0,134	30
819320	3/8"	560	50	0,140	20
819409	1/2"	260	100	0,048	9
819420	1/2"	560	50	0,162	20



ГОЛОВКИ
ТОРЦЕВЫЕ

Made in Taiwan



5
ПРЕДМЕТОВ

1/2"

**НАБОР ГОЛОВОК
ТОРЦЕВЫХ
Е-ПРОФИЛЬ**



Артикул				ГРАНИ ГОЛОВОК
---------	--	--	--	---------------

T4053 10 40 0,4

E12, E14, E16, E18, E20

7
ПРЕДМЕТОВ

1/2"

**НАБОР ГОЛОВОК
ТОРЦЕВЫХ
Е-ПРОФИЛЬ**



Артикул				ГРАНИ ГОЛОВОК
---------	--	--	--	---------------

T4073 10 40 0,53

E10, E12, E14, E16, E18, E20, E22

15
ПРЕДМЕТОВ

1/4" 3/8" 1/2"

**НАБОР ГОЛОВОК
ТОРЦЕВЫХ
Е-ПРОФИЛЬ**

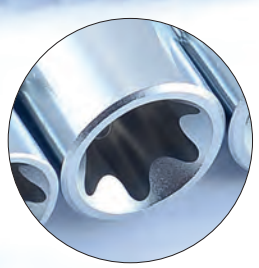

Артикул				ГРАНИ ГОЛОВОК
---------	--	--	--	---------------

4158 6 24 0,71

1/4" E4, E5, E6, E7, E8
3/8" E10, E11, E12, E14
1/2" E16, E18, E20, E22, E24

5
ПРЕДМЕТОВ

1/2"

**НАБОР ГОЛОВОК
ТОРЦЕВЫХ ГЛУБОКИХ
Е-ПРОФИЛЬ**



Артикул				ГРАНИ ГОЛОВОК
---------	--	--	--	---------------

4054 5 20 0,68

E10, E12, E14, E16, E18

ГОЛОВКИ
ТОРЦЕВЫЕ

Made in Taiwan

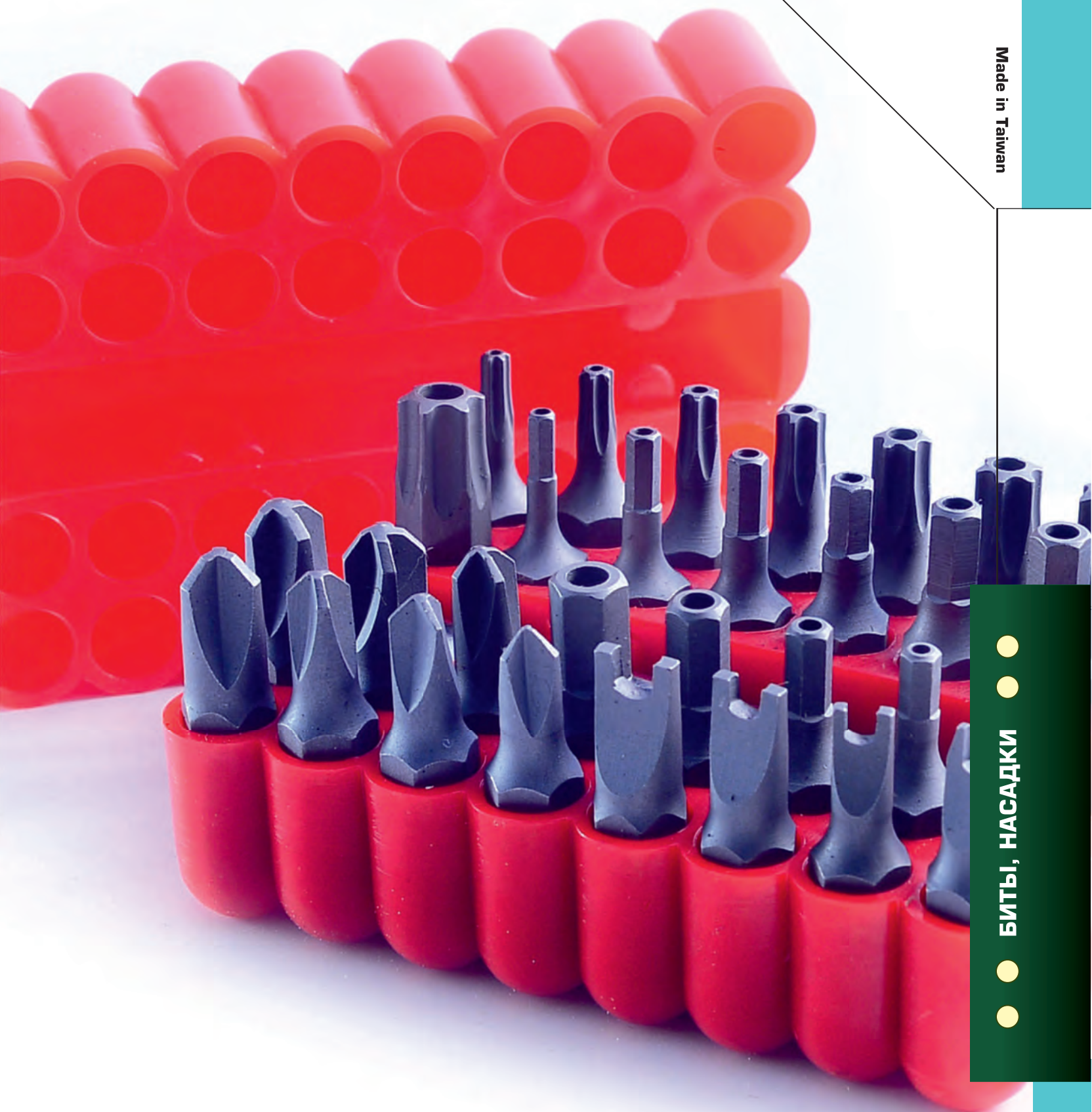

● ● ●
БИТЫ, НАСАДКИ

Made in Taiwan



БИТА PHILLIPS



1/4"



Артикул	Размер	L,MM			Kg
121250	PH.0	25	100/10	600	0,007
121251	PH.1	25	100/10	600	0,007
121252	PH.2	25	100/10	600	0,007
121253	PH.3	25	100/10	600	0,008
121302	PH.2	30	100/10	600	0,008
121502	PH.2	50	100/10	600	0,016

БИТА POZIDRIVE



1/4"



Артикул	Размер	L,MM			Kg
122251	PZ.1	25	100/10	600	0,006
122252	PZ.2	25	100/10	600	0,006
122502	PZ.2	50	100/10	600	0,012

БИТА HEX



1/4"



Артикул	Размер	L,MM			Kg
1242503	H3	25	150/10	600	0,007
1242504	H4	25	150/10	600	0,007
1242505	H5	25	150/10	600	0,008
1242506	H6	25	150/10	600	0,008
1242508	H8	25	150/10	600	0,010
1242510	H10	25	150/10	600	0,012

БИТА TORX



1/4"



Артикул	Размер	L,MM			Kg
1263010	T10	25	100/10	600	0,007
1263015	T15	25	100/10	600	0,007
1263020	T20	25	100/10	600	0,007
1263025	T25	25	100/10	600	0,008
1263027	T27	25	100/10	600	0,008
1263030	T30	25	100/10	600	0,008
1263040	T40	25	100/10	600	0,009

БИТА TORX С ОТВЕРСТИЕМ



1/4"



Артикул	Размер	L,MM			Kg
1272510	T10H	25	100/10	600	0,006
1272515	T15H	25	100/10	600	0,006
1272520	T20H	25	100/10	600	0,007
1272525	T25H	25	100/10	600	0,007
1272527	T27H	25	100/10	600	0,007
1272530	T30H	25	100/10	600	0,007
1272535	T35H	25	100/10	600	0,008
1272540	T40H	25	100/10	600	0,008

БИТА 3-ЛУЧЕВАЯ



1/4"



Артикул	Размер	L,MM			Kg
12252501	№1	25	150/10	600	0,007
12252502	№2	25	150/10	600	0,007
12252503	№3	25	150/10	600	0,007
12252504	№4	25	150/10	600	0,007

БИТЫ, НАСАДКИ



Made in Taiwan

ГОЛОВКА БИТА PHILLIPS



1/4"



Артикул	Размер	L, мм			
321321	PH.1	37	50	300	0,016
321322	PH.2	37	50	300	0,016

ГОЛОВКА БИТА POZIDRIVE



1/4"



Артикул	Размер	L, мм			
3263208	T8	30	50	300	0,015
3263210	T10	30	50	300	0,015
3263215	T15	30	50	300	0,015
3263220	T20	30	50	300	0,016
3263225	T25	30	50	300	0,016
3263227	T27	30	50	300	0,016
3263230	T30	30	50	300	0,016

ГОЛОВКА БИТА SLOTTED



1/4"



Артикул	Размер	L, мм			
3233204	4 мм	37	50	300	0,015
32332055	5.5 мм	37	50	300	0,016
32332065	6.5 мм	37	50	300	0,016
3233207	7 мм	37	50	300	0,017

ГОЛОВКА БИТА HEX



1/4"



Артикул	Размер	L, мм			
3243203	3	37	50	300	0,015
3243204	4	37	50	300	0,016
3243205	5	37	50	300	0,016
3243206	6	37	50	300	0,016

БИТЫ, НАСАДКИ

Made in Taiwan



ГОЛОВКА БИТА TORX



1/4"



Артикул	Размер	L, мм			
3263208	T8	30	50	300	0,015
3263210	T10	30	50	300	0,015
3263215	T15	30	50	300	0,015
3263220	T20	30	50	300	0,016
3263225	T25	30	50	300	0,016
3263227	T27	30	50	300	0,016
3263230	T30	30	50	300	0,016

1/2"



ГОЛОВКА БИТА TORX



Артикул	Размер	L, мм			
34605550	T50	55	10	160	0,067
34605555	T55	55	10	160	0,081
34605560	T60	55	10	160	0,082
34605570	T70	55	10	160	0,091

ГОЛОВКА БИТА TORX С ОТВЕРСТИЕМ



1/2"

Артикул	Размер	L, мм			
34705550	T50H	55	10	160	0,072
34705555	T55H	55	10	160	0,079
34705560	T60H	55	10	160	0,079
34705570	T70H	55	10	160	0,111



ГОЛОВКА БИТА SPLINE



1/2"



34805516T



34810016T



Артикул	Размер	L, мм			
34805505	M5	55	10	160	0,064
34805506	M6	55	10	160	0,065
34805508	M8	55	10	160	0,067
34805509	M9	55	10	160	0,078
34805510	M10	55	10	160	0,080
34805512	M12	55	10	160	0,081
34805514	M14	55	10	160	0,119
34805516	M16	55	10	160	0,150
34805516T	M16	55	10	160	0,150
34810014	M14	100	10	100	0,180
34810016T	M16	100	10	100	0,240
34810018	M18	100	10	100	0,295



Made in Taiwan

ГОЛОВКА БИТА HEX



1/2"



Артикул	Размер	L,MM			Kg
34412	12	25	125	0,066	
34414	14	25	125	0,074	
34417	17	25	140	0,083	
34419	19	25	125	0,092	

ГОЛОВКА БИТА УДАРНАЯ TORX



1/2"



Артикул	Размер	L,MM			Kg
24640		25	10	120	0,070
24645		25	10	120	0,078
24650		25	10	120	0,080
24655		25	10	120	0,080
24660		25	10	120	0,085
24670		25	10	80	0,091

ГОЛОВКА БИТА УДАРНАЯ HEX



1/2"



Артикул	Размер	L,MM			Kg
24414	14 мм	10	120	0,156	
24417	17мм	10	80	0,195	
24419	19 мм	10	80	0,217	

БИТА PHILLIPS



5/16"



Артикул	Размер	L,MM			Kg
151301	PH.1	30	10/100	600	0,011
151302	PH.2	30	10/100	600	0,011
151303	PH.3	30	10/100	600	0,011
151304	PH.4	30	10/100	600	0,012
151801	PH.1	80	10/50	300	0,032
151802	PH.2	80	10/50	300	0,032
151803	PH.3	80	10/50	300	0,035
151804	PH.4	80	10/50	300	0,035

БИТА POZIDRIVE



5/16"



Артикул	Размер	L,MM			Kg
152302	PZ.2	30	10/100	0,010	
152303	PZ.3	30	10/100	0,011	
152802	PZ.2	80	10/50	0,032	
152803	PZ.3	80	10/50	0,032	

БИТЫ, НАСАДКИ

Made in Taiwan



БИТА SLOTTED



5/16"



Артикул	Размер	L,MM			
1533007	7	30	150/10	600	600
1533008	8	30	150/10	600	600
1533010	10	30	150/10	600	600
1533012	12	30	150/10	600	600
1538009	9	80	50/10	300	300
1538011	11	80	50/10	300	300

БИТА HEX



5/16"

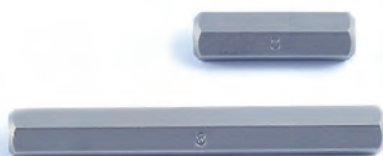

Артикул	Размер	L,MM			
1543004	H4	30	10/100	600	0,011
1543006	H6	30	10/100	600	0,011
1543007	H7	30	10/100	600	0,014
1543008	H8	30	10/100	600	0,015
1543010	H10	30	10/100	600	0,018
1543012	H12	30	10/100	600	0,021
1543014	H14	30	10/100	600	0,028
1547005	H5	70	10/50	300	0,029
1547006	H6	70	10/50	300	0,029
1547008	H8	70	10/50	300	0,029
1547010	H10	70	10/50	300	0,045
1547012	H12	70	10/50	300	0,061
1547014	H14	70	10/50	300	0,082

БИТА TORX



5/16"

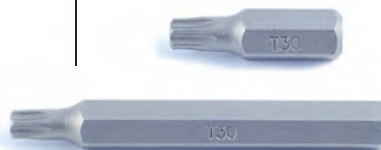

Артикул	Размер	L,MM			
1563010	T10	30	10/100	600	0,10
1563015	T15	30	10/100	600	0,10
1563020	T20	30	10/100	600	0,10
1563025	T25	30	10/100	600	0,10
1563027	T27	30	10/100	600	0,010
1563030	T30	30	10/100	600	0,011
1563040	T40	30	10/100	600	0,012
1563045	T45	30	10/100	600	0,013
1563050	T50	30	10/100	600	0,016
1563055	T55	30	10/100	600	0,017
1563060	T60	30	10/100	600	0,017
1567010	T10	70	10/50	300	0,029
1567015	T15	70	10/50	300	0,029
1567020	T20	70	10/50	300	0,029
1567025	T25	70	10/50	300	0,029
1567027	T27	70	10/50	300	0,029
1567030	T30	70	10/50	300	0,029
1567040	T40	70	10/50	300	0,030
1567045	T45	70	10/50	300	0,031
1567050	T50	70	10/50	300	0,031
1567055	T55	70	10/50	300	0,047
1567060	T60	70	10/50	300	0,047

БИТЫ, НАСАДКИ



Made in Taiwan

БИТА HEX



10MM



Артикул	Размер	L,MM			
1743004	H4	30	10/100	600	0,014
1743005	H5	30	10/100	600	0,014
1743006	H6	30	10/100	600	0,018
1743007	H7	30	10/100	600	0,016
1743008	H8	30	10/100	600	0,016
1743010	H10	30	10/100	600	0,021
1743012	H12	30	10/100	600	0,027

1747504	H4	75	10/50	300	0,046
1747505	H5	75	10/50	300	0,046
1747506	H6	75	10/50	300	0,048
1747507	H7	75	10/50	300	0,050
1747508	H8	75	10/50	300	0,051
1747510	H10	75	10/50	300	0,054
1747512	H12	75	10/50	300	0,073

БИТА TORX



10MM



Артикул	Размер	L,MM			
1763020	T20	30	10/100	600	0,013
1763025	T25	30	10/100	600	0,013
1763027	T27	30	10/100	600	0,014
1763030	T30	30	10/100	600	0,014
1763035	T35	30	10/100	600	0,016
1763040	T40	30	10/100	600	0,016
1763045	T45	30	10/100	600	0,017
1763050	T50	30	10/100	600	0,018
1763055	T55	30	10/100	600	0,019
1763060	T60	30	10/100	600	0,021

1767520	T20	75	10/50	300	0,045
1767525	T25	75	10/50	300	0,045
1767527	T27	75	10/50	300	0,046
1767530	T30	75	10/50	300	0,046
1767535	T35	75	10/50	300	0,047
1767540	T40	75	10/50	300	0,049
1767545	T45	75	10/50	300	0,048
1767550	T50	75	10/50	300	0,050
1767555	T55	75	10/50	300	0,051
1767560	T60	75	10/50	300	0,063

БИТА SPLINE



10MM

Артикул	Размер	L,MM			
1783005	M5	30	10/100	600	0,014
1783006	M6	30	10/100	600	0,016
1783008	M8	30	10/100	600	0,017
1783010	M10	30	10/100	600	0,019
1783012	M12	30	10/100	600	0,022
1783014	M14	30	10/100	600	0,025

1787505	M5	75	10/50	300	0,046
1787506	M6	75	10/50	300	0,047
1787508	M8	75	10/50	300	0,048
1787510	M10	75	10/50	300	0,052
1787512	M12	75	10/50	300	0,062
1787514	M14	75	10/50	300	0,084

14MM



1965070	T70	50	10/50	300	0,066
1967570	T70	75	10/50	300	0,094



БИТЫ, НАСАДКИ

Made in Taiwan



НАБОР БИТ В КАССТЕТЕ

1/4" 10
ПРЕДМЕТОВ

Артикул	L,MM			
21010	25	25	100	0,11

- PH0, PH1, PH2, PH3
- PZ1, PZ2, PZ3
- SL4.5, SL5, SL6.5



НАБОР БИТ HEX В КАССТЕТЕ

1/4" 10
ПРЕДМЕТОВ

Артикул	L,MM			
21011	25	25	100	0,124

- T7, T8, T9, T10, T15, T20, T25, T27, T30, T40



НАБОР БИТ TORX В КАССТЕТЕ

1/4" 10
ПРЕДМЕТОВ

Артикул	L,MM			
21012	25	-	-	0,11

- H2, H2.5, H3, H4, H4.5, H5, H5.5, H6, H7, H8, H10



НАБОР БИТ TORX С ОТВЕРСТИЕМ В КАССТЕТЕ

1/4" 10
ПРЕДМЕТОВ

Артикул	L,MM			
21012T	25	25	100	0,130

- T8H, T10H, T15H, T20H, T25H, T27H, T30H, T40H, T45H, T50H



БИТЫ, НАСАДКИ



Made in Taiwan

НАБОР БИТ

1/4" 10
ПРЕДМЕТОВ

Артикул	L, мм			
---------	-------	--	--	--

21020 25 20 200 0,065

- PH1, PH2, PH3
- PZ1, PZ2, PZ3
- SL 4, SL4, SL5.5, SL6.5

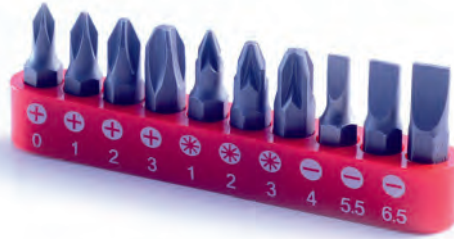

НАБОР БИТ

1/4" 10
ПРЕДМЕТОВ

Артикул	L, мм			
---------	-------	--	--	--

21021 25 20 200 0,08

- H2, H2.5, H3, H4, H5, H5.5, H6, H7, H8, H10



НАБОР БИТ TORX

1/4" 10
ПРЕДМЕТОВ

Артикул	L, мм			
---------	-------	--	--	--

21022 25 мм 20 200 0,07

- T7, T8, T9, T10, T15, T20, T25, T27, T30, T40



НАБОР БИТ TORX С ОТВЕРСТИЕМ

1/4" 10
ПРЕДМЕТОВ

Артикул	L, мм			
---------	-------	--	--	--

21022T 25 20 200 0,074

- TH8, TH10, TH15, TH20, TH25, TH27, TH30, TH40, TH45, TH50

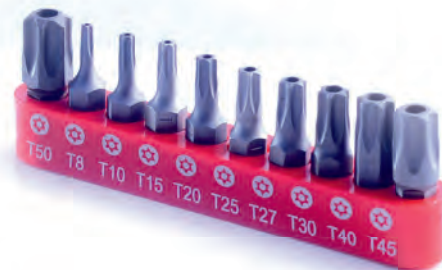

НАБОР БИТ TORX С ОТВЕРСТИЕМ И БИТОДЕРЖАТЕЛЕМ

1/4" 8
ПРЕДМЕТОВ

Артикул	L, мм			
---------	-------	--	--	--

2081 25 10 100 0,150

- TH10, TH15, TH20, TH25, TH27, TH30, TH40



БИТЫ, НАСАДКИ

Made in Taiwan



8
ПРЕДМЕТОВ

1/4"

НАБОР БИТ TORX С БИТОДЕРЖАТЕЛЕМ



Артикул	L,MM			
2081D	25	10	100	0,15



T10, T15, T20, T25, T27, T30, T40

НАБОР БИТ С БИТОДЕРЖАТЕЛЕМ

1/4" 11
ПРЕДМЕТОВ

Артикул	L,MM			
21112	25	10	20	0,124



PH2, PH2X2, PH3



PZ1, PZ2X2, Pz3



SL5.5, SL6.5

Битодержатель 1/4"М x 1/4" F



БИТЫ, НАСАДКИ

НАБОР БИТ С БИТОДЕРЖАТЕЛЕМ

1/4" 31
ПРЕДМЕТ

Артикул	L,MM			
23113	25	12	24	0,335



T5, T6, T7, T8, T9, T10, T15, T20, T25, T27, T30, T40



Ph0, Ph1x2, PH2x2, Ph3



H3, H4, H5, H6



PZ1x2, PZ2x2, PZ3



SL 4, SL5.5, SL6

Битодержатель 1/4"М x 1/4" F





Made in Taiwan



32 1/4"
ПРЕДМЕТА

**НАБОР БИТ
С БИТОДЕРЖАТЕЛЕМ
И АДАПТЕРОМ**



Артикул	L, мм			Kg
23213	25	6	24	0,295

1/4"Hex(F)-1/4"Sq(F), 1/4"

- T7, T8, T9, T10, T15, T20, T25, T27, T30, T40
 - Ph0, Ph1x2, PH2x2, Ph3
 - PZ1x2, PZ2x2, PZ3
- Битодержатель 1/4"М x 1/4" F

**НАБОР БИТ
СЕКРЕТНЫХ
С БИТОДЕРЖАТЕЛЕМ**

1/4" **33**
ПРЕДМЕТА

Артикул	L, мм			Kg
2331	25	12	72	0,245



БИТЫ, НАСАДКИ

Made in Taiwan



НАБОР БИТ С БИТОДЕРЖАТЕЛЯМИ

10мм 40
ПРЕДМЕТОВ

Артикул	L, мм	Иконка биты	Иконка коробки	Kg
4401	10	10	1	2,050

Л30 мм: 4, 5, 6, 7, 8, 10, 12 мм
Л75 мм: 4, 5, 6, 7, 8, 10, 12 мм

Л30 мм: T20, T25, T30, T40, T45, T50, T55
Л75 мм: T20, T25, T30, T40, T45, T50, T55

Л30 мм: M5, M6, M8, M10, M12
Л75 мм: M5, M6, M8, M10, M12

адаптор: 3/8" F x 10мм F
1/2" F x 10мм F



НАБОР БИТ С БИТОДЕРЖАТЕЛЯМИ

10мм 40
ПРЕДМЕТОВ

В МЕТАЛЛИЧЕСКОМ КЕЙСЕ

Артикул	Иконка биты	Иконка коробки	Kg
4401C	5	5	2,0

Л30 мм: 4, 5, 6, 7, 8, 10, 12 мм
Л75 мм: 4, 5, 6, 7, 8, 10, 12 мм

Л30 мм: T20, T25, T30, T40, T45, T50, T55
Л75 мм: T20, T25, T30, T40, T45, T50, T55

Л30 мм: M5, M6, M8, M10, M12
Л75 мм: M5, M6, M8, M10, M12

адаптор: 3/8" F x 10мм F
1/2" F x 10мм F

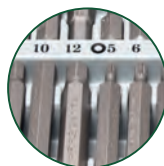

MATERIAL S2



НАБОР ГОЛОВОК БИТ SPLINE

1/2" 4
ПРЕДМЕТА

Артикул	L, мм	Иконка биты	Иконка коробки	Kg
4043	100 мм	5	5	2,0

M12, M14, M18

M16

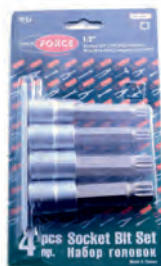

БИТЫ, НАСАДКИ

Made in Taiwan



КЛЮЧИ



Made in Taiwan



КЛЮЧ КОМБИНИРОВАННЫЙ



Артикул	Размер			
75506	6	10	500	0,024
75507	7	10	500	0,025
75508	8	10	500	0,032
75509	9	10	500	0,034
75510	10	10	400	0,045
75511	11	10	400	0,059
75512	12	10	300	0,065
75513	13	10	250	0,086
75514	14	10	200	0,094
75515	15	10	200	0,105
75516	16	10	150	0,128
75517	17	10	150	0,140
75518	18	10	120	0,172
75519	19	10	120	0,178
75520	20	10	100	0,215

Артикул	Размер			
75521	21	10	80	0,223
75522	22	10	80	0,258
75523	23	5	60	0,267
75524	24	5	60	0,350
75525	25	5	60	0,357
75526	26	5	50	0,440
75527	27	5	50	0,424
75528	28	5	40	0,550
75530	30	5	40	0,533
75532	32	5	30	0,647
75536	36	5	30	0,807

КЛЮЧИ

НАБОР КЛЮЧЕЙ КОМБИНИРОВАННЫХ

12
ПРЕДМЕТОВ



Артикул			
5122MP	4	15	1,188



6, 7, 8, 9, 10, 11, 12, 13, 14, 17, 19, 22

12
ПРЕДМЕТОВ

Артикул			
5121MP	4	16	1,438



6, 8, 10, 12, 13, 14, 15, 16, 17, 18, 19, 22





Made in Taiwan

НАБОР КЛЮЧЕЙ КОМБИНИРОВАННЫХ

В МЕТАЛЛИЧЕСКОМ КЕЙСЕ

16
ПРЕДМЕТОВ

Артикул			
5161	1	8	2,625

	6, 7, 8, 9, 10, 11, 12, 13, 14, 15, 16, 17, 18, 19, 22, 24 MM
--	---



НАБОР КЛЮЧЕЙ КОМБИНИРОВАННЫХ на полотне

12
ПРЕДМЕТОВ

Артикул			
5121	1	12	2,630

	8, 10, 11, 12, 13, 14, 15, 16, 17, 19, 22, 24 MM
--	--



Артикул			
5141	1	6	3,600

	10, 12, 13, 14, 15, 16, 17, 18, 19, 21, 24, 27, 30, 32 MM
--	---

14
ПРЕДМЕТОВ



Артикул			
5161M	1	12	2,02

	6, 7, 8, 9, 10, 11, 12, 13, 14, 15, 16, 17, 18, 19, 22, 24 MM
--	---

16
ПРЕДМЕТОВ



Артикул			
5181	1	6	4,033

	8, 9, 10, 11, 12, 13, 14, 15, 16, 17, 18, 19, 21, 22, 24, 27, 30, 32 MM
--	---

18
ПРЕДМЕТОВ



Артикул			
5261P	1	4	5,7

	6, 7, 8, 9, 10, 11, 12, 13, 14, 15, 16, 17, 18, 19, 20, 21, 22, 23, 24, 25, 26, 27, 28, 30, 32 MM
--	---

26
ПРЕДМЕТОВ



КЛЮЧИ

Made in Taiwan



КЛЮЧ КОМБИНИРОВАННЫЙ ТРЕШТОЧНЫЙ

Артикул	Размер			
75708	8	12	200	0,056
75709	9	12	300	0,061
75710	10	12	300	0,076
75712	12	12	200	0,103
75713	13	12	200	0,112
75714	14	12	120	0,151
75715	15	12	120	0,160
75716	16	12	120	0,175
75717	17	12	96	0,191
75718	18	12	96	0,193
75719	19	12	60	0,225
75722	22	6	24	0,354



НАБОР КЛЮЧЕЙ КОМБИНИРОВАННЫХ ТРЕШТОЧНЫХ

7
ПРЕДМЕТОВ

Артикул			
51072	5	10	1,570



8,10,12,13,14,17,19 мм



10
ПРЕДМЕТОВ

НАБОР КЛЮЧЕЙ КОМБИНИРОВАННЫХ ТРЕШТОЧНЫХ

Артикул			
51102	2	10	0,960



8,10,12,13,14,15,16,17,18,19 мм

КЛЮЧИ



Made in Taiwan

КЛЮЧ РОЖКОВЫЙ



Артикул	Размер			
7540809	8x9	10	500	0,035
7540810	8x10	10	500	0,040
7541011	10x11	10	500	0,052
7541012	10x12	10	500	0,063
7541213	12x13	10	250	0,072
7541317	13x17	10	200	0,120
7541415	14x15	10	200	0,084
7541417	14x17	10	200	0,136
7541617	16x17	10	200	0,138
7541719	17x19	10	120	0,169
7541819	18x19	10	120	0,186
7541922	19x22	10	100	0,205
7542022	20x22	10	100	0,214
7542123	21x23	10	100	0,260
7542224	22x24	10	80	0,289

Артикул	Размер			
7542427	24x27	5	60	0,380
7542732	27x32	5	60	0,460
7543032	30x32	5	52	0,535
7543034	30x34	5	40	0,630
7543036	30x36	5	30	0,680
7543236	32x36	5	30	0,593
7543641	36x41	5	25	0,896
7544650	46x50	5	20	1,700

НАБОР КЛЮЧЕЙ РОЖКОВЫХ

8
ПРЕДМЕТОВ

Артикул			
5089	5	20	1,25

8X9, 10X11, 12X13, 14X15, 16X17, 18X19, 21X23, 22X24



НАБОР КЛЮЧЕЙ РОЖКОВЫХ

10
ПРЕДМЕТОВ

Артикул			
5102P	1	10	1,7

6X7, 8X9, 10X11, 12X13, 14X15, 16X17, 18X19, 20X22, 21X23, 24X27

12
ПРЕДМЕТОВ

Артикул			
5122P	1	10	2,5

6X7, 8X9, 10X11, 12X13, 14X15, 16X17, 17X19, 18X19, 21X23, 22X24, 24X27, 30X32



КЛЮЧИ

Made in Taiwan

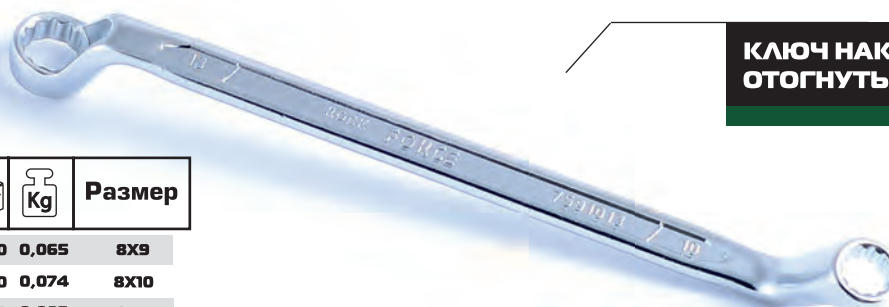

**КЛЮЧ НАКИДНОЙ
ОТОГНУТЫЙ НА 75°**

Артикул				Размер
7590809	10	250	0,065	8X9
7590810	10	250	0,074	8X10
7591011	10	250	0,093	10X11
7591012	10	250	0,097	10X12
7591013	10	150	0,12	10X13
7591213	10	150	0,136	12X13
7591317	10	100	0,185	13X17
7591415	10	120	0,17	14X15
7591417	10	100	0,22	14X17
7591617	10	100	0,22	16X17
7591719	10	100	0,23	17X19
7591819	10	80	0,24	18X19
7591922	10	60	0,27	19X22
7592022	10	60	0,31	20X22
7592123	10	60	0,37	21X23

Артикул				Размер
7592224	10	60	0,370	22X24
7592427	5	40	0,480	24X27
7592732	5	30	0,660	27X32
7593032	5	30	0,640	30X32
7593036	5	20	1,050	30X36
7593236	5	20	0,900	32X36
7593641	5	10	1,430	36X41
7594650	5	10	1,980	46X50

КЛЮЧИ



7
ПРЕДМЕТОВ

**НАБОР КЛЮЧЕЙ
НАКИДНЫХ
ОТОГНУТЫХ НА 75°**

Артикул			
5079	3/5	15	1,68



11
ПРЕДМЕТОВ

8x9, 10x11, 12x13, 14x15, 16x17, 18x19, 22x24

Артикул			
5114P	-	-	3,7

8x9, 10x11, 12x13, 14x15, 16x17, 17x19, 18x19, 21x23, 22x24, 24x27, 30x32



4
ПРЕДМЕТА

**НАБОР КЛЮЧЕЙ
НАКИДНЫХ
Е-ПРОФИЛЬ**

Артикул			
5041	5	40	0,4

E6XE8, E10XE12, E14XE18, E20XE24



Made in Taiwan

КЛЮЧ РАЗРЕЗНОЙ

Артикул	Размер, мм			
7510810	8x10	40	240	0,049
7510911	9x11	40	240	0,066
7511011	10x11	40	240	0,066
7511012	10x12	40	240	0,066
7511113	11x13	10	120	0,096
7511213	12x13	10	120	0,105
7511214	12x14	10	120	0,122
7511417	14x17	10	100	0,170
7511618	16x18	10	100	0,200
7511719	17x19	10	100	0,206

10-11-12-13-14-15-16-17-18-19мм



НАБОР КЛЮЧЕЙ РАЗРЕЗНЫХ

Артикул			
5110A	15	30	0,7

10-11-12-13-14-15-16-17-18-19мм

3/8" 10
ПРЕДМЕТОВ



НАБОР КЛЮЧЕЙ РАЗРЕЗНЫХ

Артикул			
5066	-	8	0,85

8x10, 10x11, 10x12, 11x13, 12x14, 17x19

6
ПРЕДМЕТОВ



НАБОР КЛЮЧЕЙ 6-ГРАННЫХ Г-ОБРАЗНЫХ

Артикул			
5137	-	5	2,0

2, 2.5, 3, 4, 5, 6, 7, 8, 10, 12, 14, 17, 19мм

13
ПРЕДМЕТОВ



КЛЮЧИ

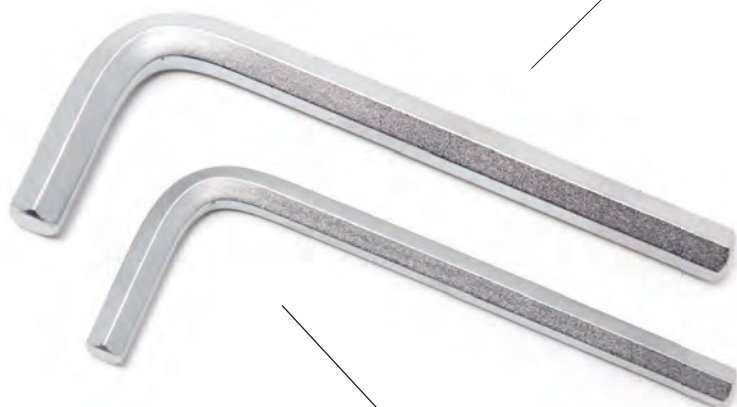

**КЛЮЧ Г-ОБРАЗНЫЙ
6-ГРАННЫЙ**

Артикул	Размер			
76402	2	10\200	400	0,003
76404	4	10\200	400	0,01
76405	5	10\150	300	0,021
76403	3	10\200	400	0,006
76406	6	10\50	300	0,032
76407	7	10\50	300	0,045
76408	8	10\50	300	0,064
76410	10	40	80	0,110

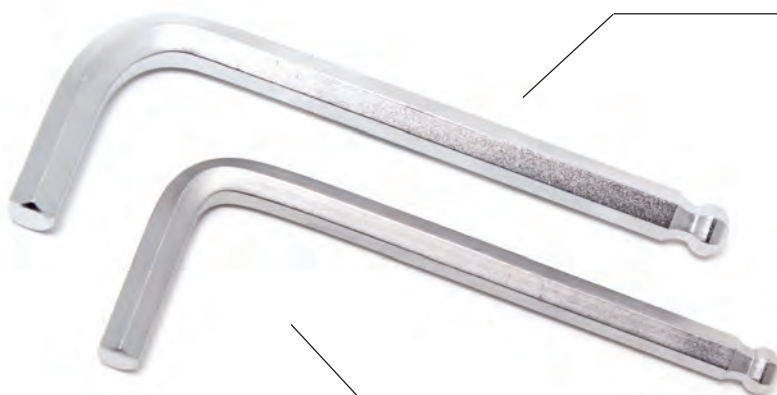

**КЛЮЧ Г-ОБРАЗНЫЙ
6-ГРАННЫЙ С ШАРОМ**

Артикул	Размер			
76504	4	10/200	400	0,01
76506	6	10/150	300	0,032
76507	7	10/150	300	0,045
76508	8	10/150	300	0,060
76510	10	50	100	0,11



КЛЮЧ РАДИУСНЫЙ

Артикул	Размер			
823035	13-35	20	100	0,110
823050	35-50	20	100	0,177
823080	50-80	10	60	0,410

Made in Taiwan

ШАРНИрно-ГУБЦЕВЫЙ
ИНСТРУМЕНТ



Made in Taiwan



180
MM

**СЪЕМНИК ВНУТРЕННИХ
СТОПОРНЫХ КОЛЕС**



гнутый 90°
прямой

Артикул	L,MM			
609180NB	180	12	72	0,180
609180HS	180	12	72	0,180



180
MM

**СЪЕМНИК НАРУЖНЫХ
СТОПОРНЫХ КОЛЕС**



гнутый 90°
прямой

Артикул	L,MM			
609180SB	180	12	72	0,180
609180SS	180	12	72	0,180



●
●
●
●
ШАРНИРНО-ГУБЦЕВЫЙ
ИНСТРУМЕНТ



Made in Taiwan

**НАБОР СЪЕМНИКОВ
СТОПОРНЫХ КОЛЕЦ**

4

ПРЕДМЕТА

Артикул	Размер			
5043A	180 мм	1	12	1,00



**СЪЕМНИК ВНУТРЕННИХ
СТОПОРНЫХ КОЛЕЦ**

Артикул			
9U0102	12	48	0,22

90°



ДЛЯ ТОРМОЗНЫХ
СУППОРТОВ



ШАРНИРНО-ГУБЦЕВЫЙ
ИНСТРУМЕНТ

Made in Taiwan



**180
MM**

**СТОПОРΟΣЪЕМНИК
СО СМЕННЫМИ НАСАДКАМИ**



Артикул	L, мм			
904U3	180	20	60	21

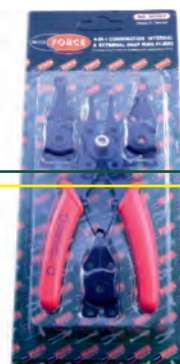

●
●
**ШАРНИРНО-ГУБЦЕВЫЙ
ИНСТРУМЕНТ**
●
●

**КЛЮЧ ТРУБНЫЙ
С ОБЛЕГЧЕННОЙ
РУКОЯТКОЙ**

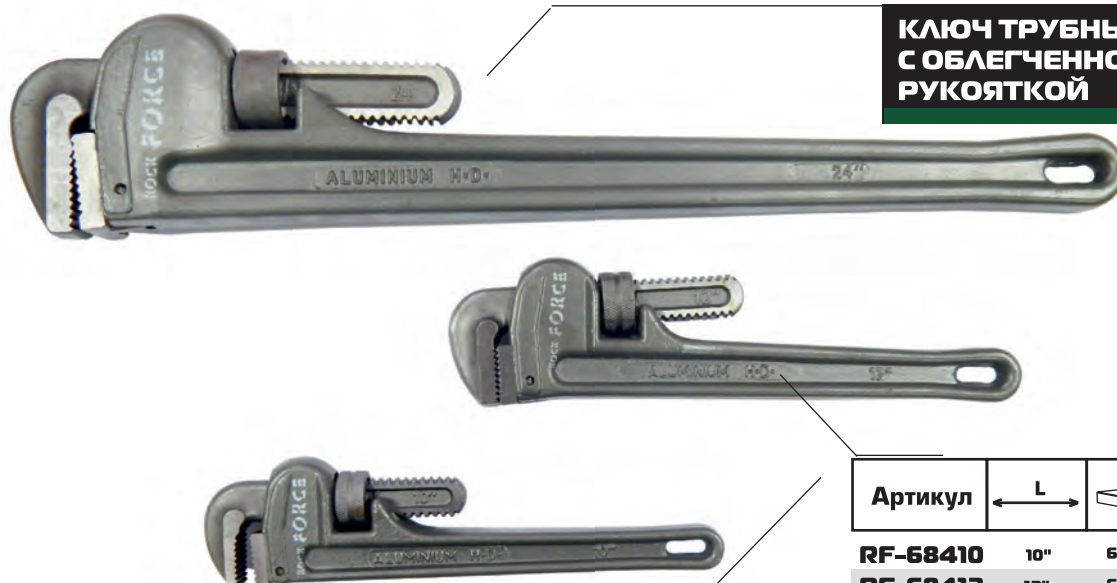

Артикул	L			
RF-68410	10"	6	36	0,556
RF-68412	12"	6	24	0,792
RF-68414	14"	6	24	0,917
RF-68418	18"	6	12	1,667
RF-68424	24"	2	8	2,500
RF-68436	36"	2	6	3,667
RF-68448	48"	1	4	7,250



Made in Taiwan

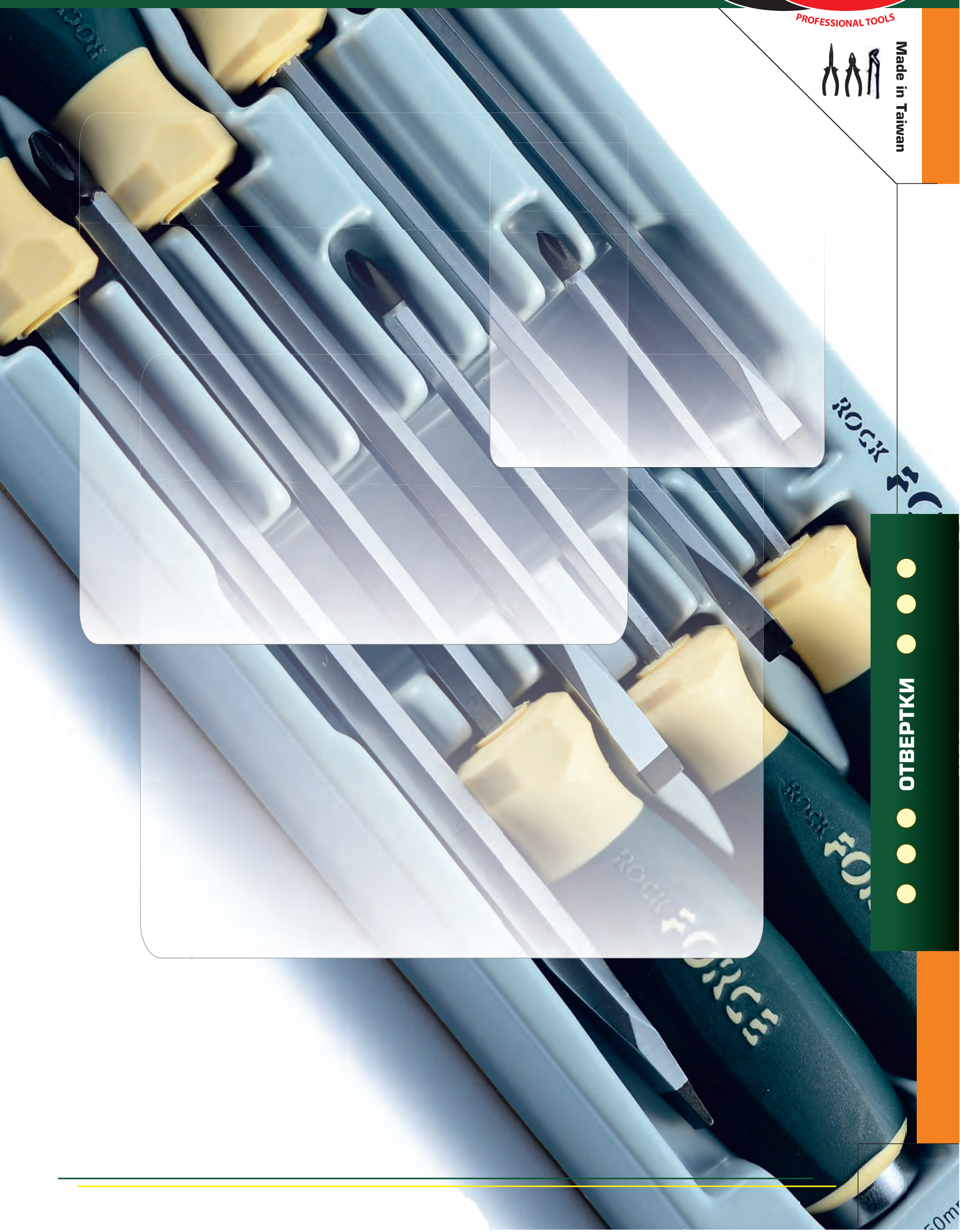

• • • • • ОТВЕРТКИ



6
ПРЕДМЕТОВ

**НАБОР ОТВЕРТОК
ЮВЕЛИРНЫХ**

Артикул			
2066	1	60	0,23

- SL - 2,0 мм, 2,4 мм, 3,0 мм,
- PH.00, PH.0, P.H1

НАБОРЫ ОТВЕРТОК

Артикул			
2068	1	10	0,88

6
ПРЕДМЕТОВ

- SL - 5,5x100, 6,5x150, 8x175
- PH 1x75, PH2x100, PH3x150



Артикул			
2084B	1	10	0,95

8
ПРЕДМЕТОВ

- SL: 5x75мм, 6x40мм, 6x100мм, 8x150мм
- PH1x75мм, PH2x40мм, PH2x100мм, PH3x150мм.



Артикул			
2142	1	5	1,35

14
ПРЕДМЕТОВ

- SL 3x75, SL3,5x100, SL4x100, SL5,5x125, SL6,5x150, 8x175, SL 5,5x25, SL 6,5x25
- PH0x65, PH1x80, PH2x100, PH3x150, PH1x25, Ph2x25

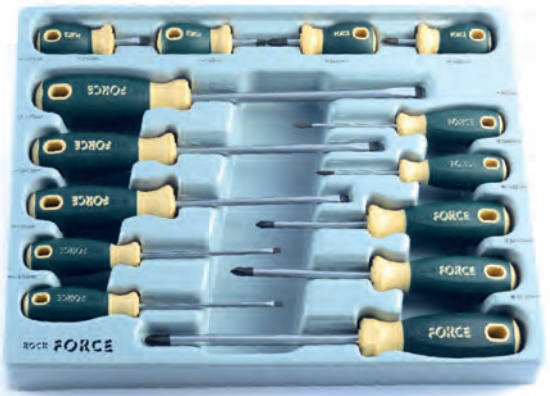



**НАБОР ОТВЕРТОК
УДАРНЫХ**

Артикул			
20714	1	10	1,5

7
ПРЕДМЕТОВ

- SL 5,5x125, SL6,5x150, SL8x150, SL10x200
- PH1X80, PH2X100, PH3X150

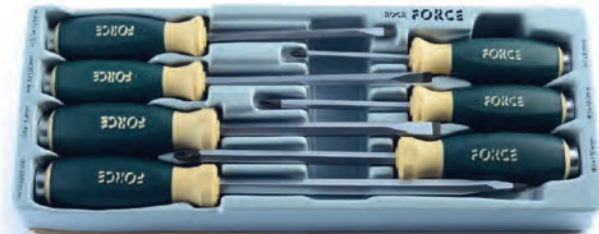

**НАБОР ОТВЕРТОК
УДАРНЫХ**

Артикул			
2108	1	5	3

10
ПРЕДМЕТОВ

- SL 5,5x125, SL6,5x150, SL8x150, SL10x200, SL12x200, SL14x250
- PH1X80, PH2X100, PH3X150, PH4X200

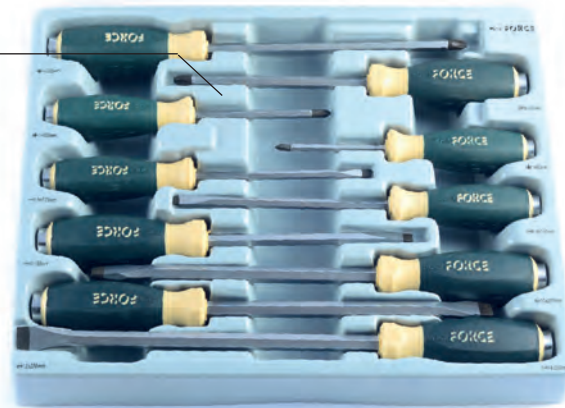

**ОТВЕРТКА УДАРНАЯ
С НАБОРОМ БИТ**

Артикул			
5064	1	20	10,7

6
ПРЕДМЕТОВ

- SL9, SL11
- PH.2, PH.3

АДАПТЕР 1/2" Fx5/16" F



**ОТВЕРТКА УДАРНАЯ
С НАБОРОМ БИТ**

Артикул			
5171	1	20	1,2

17
ПРЕДМЕТОВ

- PH2, PH3,
 - PZ2, PZ3,
 - SL9, SL11,
 - T25, T30, T40, T45, T50
- Адаптер - 1/2 (F) x 5/16 (F)
Адаптер - 5/16 (H) x 3/8 (M)





ОТВЕРТКА ШЛИЦЕВАЯ



Артикул	Размер	L,MM			
71303B75	SL 3	75	20	240	0,035
713035B100	SL 3.5	100	20	240	0,037
71304B	SL 4	100	20	240	0,041



ОТВЕРТКА КРЕСТОВАЯ

Артикул	Размер	L,MM			
711B80	PH 1	80	20	120	0,076
7112B	PH 2	100	20	120	0,090
7113BX	PH 3	150	20	120	0,150



ОТВЕРТКА КРЕСТОВАЯ СИЛОВАЯ



Артикул	Размер	L,MM			
7111M	PH 1	80	20	120	0,13
7112M	PH 2	100	20	120	0,135
7113M	PH 3	150	20	80	0,15



ОТВЕРТКА ШЛИЦЕВАЯ СИЛОВАЯ



Артикул	Размер	L,MM			
713065M	SL 6.5	100	20	120	0,165
71308M	SL 8	150	10	80	0,245
71310M	SL 10	200	10	40	0,334
713055M	SL 5.5	125	120	10	0,085



Made in Taiwan

● ●
СПЕЦИАЛЬНЫЙ
ИНСТРУМЕНТ

Made in Taiwan



**МАГНИТ ГИБКИЙ
ДЛЯ ПОДЪЕМА
ДЕТАЛЕЙ**

Артикул	L, мм			
61702	520 мм	25	100	0,145

600 гр



**МАГНИТ ГИБКИЙ
ДЛЯ ПОДЪЕМА
ДЕТАЛЕЙ**

Артикул	L, мм			
61701	520 мм	25	50	0,190

1600 гр



**МАГНИТ
ТЕЛЕСКОПИЧЕСКИЙ
ДЛЯ ПОДЪЕМА ДЕТАЛЕЙ**

Артикул	L, мм			
6170	127-635	50	200	0,043

500 гр

**ПРИСПОСОБЛЕНИЕ
ДЛЯ ОСМОТРА УЗЛОВ
И АГРЕГАТОВ**



500 гр

Артикул	L, мм			
617	127-635 мм	25	100	0,095

СПЕЦИАЛЬНЫЙ
ИНСТРУМЕНТ



Made in Taiwan

ГОЛОВКА СВЕЧНАЯ



1/2"

Артикул	Размер	L,MM	Кол-во в упаковке	Вес, Kg
807416	1/2"	65	10	0,098



ГОЛОВКА СВЕЧНАЯ



1/2"

Артикул	Размер	L,MM	Кол-во в упаковке	Вес, Kg
807418	1/2"	65	10	0,155



ГОЛОВКА СВЕЧНАЯ



1/2"

Артикул	Размер	L,MM	Кол-во в упаковке	Вес, Kg
807421	1/2"	65	10	0,153



ГОЛОВКА СВЕЧНАЯ



3/8"

Артикул	Размер	L,MM	Кол-во в упаковке	Вес, Kg
807314	3/8"	65	10	0,0858

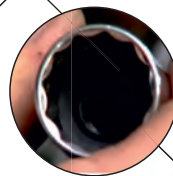

Артикул	Размер	L,MM	Кол-во в упаковке	Вес, Kg
80739014M	3/8"	90	10	0,09

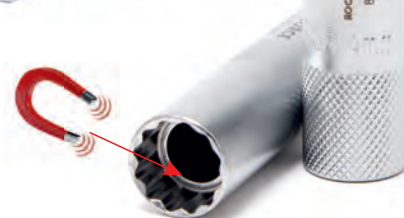

СПЕЦИАЛЬНЫЙ
ИНСТРУМЕНТ

Made in Taiwan



1/2"

**ГОЛОВКА
ДЛЯ СНЯТИЯ ДАТЧИКА**

Артикул	Размер	L, мм	Кол-во в коробке	Вес, кг
44322	1/2"	78	70	0,246



1/2"

**ГОЛОВКА ДЛЯ СНЯТИЯ
ДИЗЕЛЬНЫХ ФОРСУНОК**

Артикул	Размер	L, мм	Кол-во в коробке	Вес, кг
44327	3/8"	78	50	0,320

СПЕЦИАЛЬНЫЙ
ИНСТРУМЕНТ

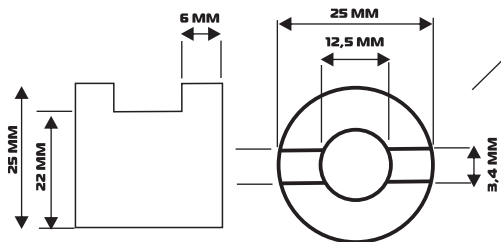

**ГОЛОВКА-ВСТАВКА
ДЛЯ ОТКРУЧИВАНИЯ ГАЙКИ
ОПОРНОГО ПОДШИПНИКА**

Артикул	Размер	Кол-во в коробке	Вес, кг
1022-02	12,5	300	0,069

VW POLO **1022-02** 12,5 10 300 0,069

POLO, GOLF, PASSAT, AUDI 80 **1022-03** 14,5 10 300 0,062

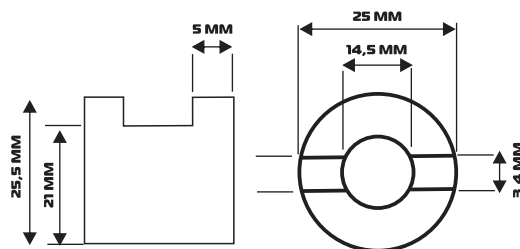



Made in Taiwan

**ГОЛОВКА ДЛЯ РАЗБОРКИ
СТОЙКИ АМОРТИЗАТОРА**



Артикул	Размер	L,MM			
---------	--------	------	--	--	--

1022-17	17	83	100	10	0,200	FORD, VW, AUDI, SEAT, FIAT
1022-18	18	83	100	10	0,195	FORD, VW, AUDI, SEAT, ROVER, FIAT, OPEL, PEUGEOT, RENANIT, JAP
1022-19	19	83	100	10	0,190	VW, AUDI, SEAT, CITROEN, FIAT, OPEL, PEUGEOT, TOYOTA
1022-21	21	83	100	10	0,210	BENZ(W203), CHRYSLER, VW, AUDI, JAP, PIU(W203), FORD
1022-22	22	83	100	10	0,240	VW, AUDI, SEAT, CITROEN, FIAT, OPEL, PEUGEOT, RENAULT, BMW

**ВСТАВКА ДЛЯ РАЗБОРКИ
СТОЙКИ АМОРТИЗАТОРА**

Артикул	Размер	L,MM			
---------	--------	------	--	--	--

1022-35	5,2	92	100	10	0,095	VW, AUDI, NISSAN
1022-36	6	92	100	10	0,104	VW, AUDI, RENAULT
1022-37	6,3	92	100	10	0,102	NISSAN
1022-38	7	92	100	10	0,108	VW, AUDI, SEAT, FIAT
1022-39	8	92	100	10	0,108	SEAT, FIAT
1022-41	10	92	100	10	0,107	SEAT, FIAT, VOLVO



**КЛЮЧ-СЪЕМНИК
МАСЛЯНОГО ФИЛЬТРА
С ФИКСАТОРОМ**



Артикул	Захват	L,MM		
---------	--------	------	--	--

639230 53-118 мм 230 12 48

**КЛЮЧ-СЪЕМНИК
МАСЛЯНОГО ФИЛЬТРА
ПЕРЕСТАВНОЙ**

Артикул	Захват	L,MM			
---------	--------	------	--	--	--

639250 60-90 мм 250 12 72 0,370
639300 85-115 мм 300 12 60 0,420



СПЕЦИАЛЬНЫЙ
ИНСТРУМЕНТ

Made in Taiwan



3/8"x1/2"

СЪЕМНИК МАСЛЯНОГО ФИЛЬТРА "КРАБ" С АДАПТЕРОМ

Артикул	Захват	Куб	Коробка	Kg	
61904	3/8"	22	10	36	0,6

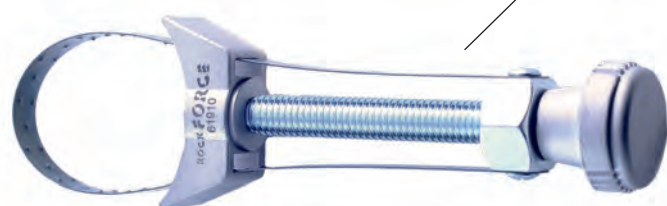

СЪЕМНИК МАСЛЯНОГО ФИЛЬТРА "СТАЛЬНАЯ ЛЕНТА"

Артикул	Захват	Куб	Коробка	Kg
61910	65-110	25	50	0,23



СЪЕМНИК МАСЛЯНОГО ФИЛЬТРА ЦЕПНОЙ С РУКОЯТКОЙ

Артикул	Захват	Куб	Коробка	Kg
61911	40-140	25	50	0,278



1/2"

СЪЕМНИК МАСЛЯНОГО ФИЛЬТРА «ЦЕПНОЙ»

Артикул	Захват	Куб	Коробка	Kg	
61901	1/2"	40-140	12	72	0,28

СПЕЦИАЛЬНЫЙ ИНСТРУМЕНТ



Made in Taiwan

**КЛЮЧ S-ОБРАЗНЫЙ
ДЛЯ МАСЛЯНЫХ ПРОБОК**



Артикул	Размер			
9U0706	8x10	20	60	0,275



3/8"
3/8" x HEX 27 MM

**ГОЛОВКА-СЪЕМНИК
МАСЛЯНОГО ФИЛЬТРА**

Артикул		Размер			
6311645	3/8"	14 x 64,5	10	40	0,150



3/8"

Артикул		Размер		
6317414A	3/8"	14 x 74	1/12	72



1/2"
1/2" x HEX 27 MM

Артикул		Размер		
6317414	1/2"	14 x 74	1/12	72

**ГОЛОВКА-КВАДРАТ
ДЛЯ МАСЛОСЛИВНЫХ ПРОБОК**

Артикул		Размер, мм			
4118MR10	1/2"	10	20	240	0,064
4118MR8	1/2"	8	20	240	0,060

1/2"



СПЕЦИАЛЬНЫЙ
ИНСТРУМЕНТ

Made in Taiwan



8
ПРЕДМЕТОВ

1/2"



НАБОР ГОЛОВОК-КВАДРАТОВ ДЛЯ МАСЛОСЛИВНЫХ ПРОБОК

Артикул			
4118MR	10	40	0,670

	8, 9.5, 10, 10.5, 12, 12.7, 13.5, 19 мм
--	---

8
ПРЕДМЕТОВ

1/2"

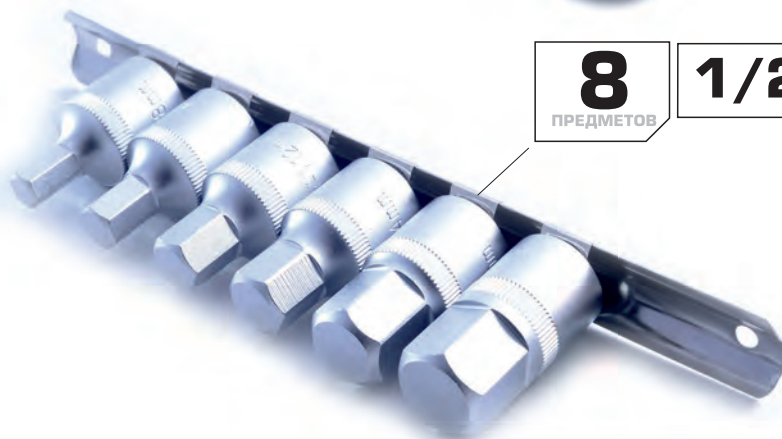

НАБОР ГОЛОВОК 6-ТИ ГРАННЫХ ДЛЯ МАСЛОСЛИВНЫХ ПРОБОК

Артикул			
4063	10	40	0,470

	8, 10, 12, 14, 17, 19 мм
--	--------------------------

СПЕЦИАЛЬНЫЙ
ИНСТРУМЕНТ

ГАЙКОЛОМ

Артикул	Размер			
6720312	3-12	10	100	0,105
6721216	12-16	10	100	0,185
6721622	16-22	5	50	0,410
6722227	22-27	5	25	0,780



СЪЕМНИК ГЛУБОКОПОСАЖЕННЫХ МАСЛОСЪЕМНЫХ КОЛЕЦ

Артикул	L, мм			
9G0103	275 мм	6	36	0,403





Made in Taiwan

ХОН ДЛЯ ЦИЛИНДРОВ



Артикул	Раб. диапазон			
---------	---------------	--	--	--

9G0901	50-178мм	25	50	0,400
---------------	----------	----	----	-------

**КОМПЛЕКТ КАМНЕЙ
ДЛЯ ХОНА**

3

ПРЕДМЕТА

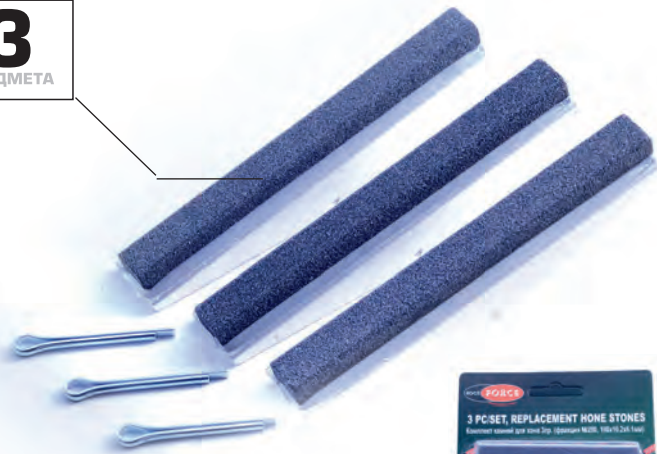

Артикул	ДхШхВ, мм	Зернистость			
---------	-----------	-------------	--	--	--

9G0901A	100x 10.2x6.1	100	25	200	0,096
----------------	---------------	-----	----	-----	-------

9G0901B	100x10.2x6.1	200	25	200	0,096
----------------	--------------	-----	----	-----	-------

**ОПРАВКА
ПОРШНЕВЫХ КОЛЕЦ**

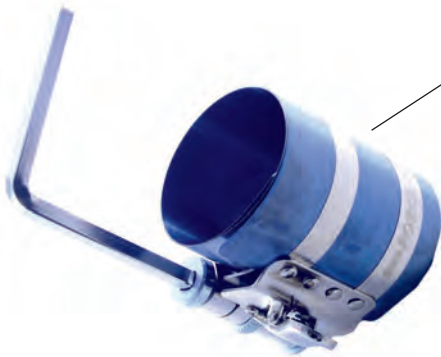

Артикул	Размер			
---------	--------	--	--	--

6203125	53-125 мм	-	50	0,280
----------------	-----------	---	----	-------

6203175	90-175 мм	-	50	0,300
----------------	-----------	---	----	-------

**СЪЕМНИК
ДИЗЕЛЬНЫХ ФОРСУНОК**

9

ПРЕДМЕТОВ

Артикул			
---------	--	--	--

909G5	-	5	3,890
--------------	---	---	-------



Применяется для двигателей Mercedes:
CDI двигателя 611, 612, 613, 646, 647, 648.
обратный молоток – 1 шт
адаптер M17 x 1
адаптер для форсунок Bosch M27 x 1
адаптер M12 x 1.75
упорный кронштейн для форсунок Bosch

СПЕЦИАЛЬНЫЙ
ИНСТРУМЕНТ

Made in Taiwan



26
ПРЕДМЕТОВ



20
ПРЕДМЕТОВ

НАБОР ЩУПОВ

Артикул	Размер			
61802	0,0015"-0,025"	50	200	0,140
618	0,05 - 1,00 мм	50	200	0,106



1/2"

**ПРИСПОСОБЛЕНИЕ
ДЛЯ СНЯТИЯ ШКИВА
ГЕНЕРАТОРА**



Артикул	Размер			
674	M10 x 110 мм	25	100	0,170
678	T50 x 110 мм	25	100	0,190

СПЕЦИАЛЬНЫЙ
ИНСТРУМЕНТ

**ГОЛОВКА
ДЛЯ ФИКСАЦИИ МУФТЫ
ШКИВА ГЕНЕРАТОРА**



Артикул			
67402	10	300	0,055



Made in Taiwan

**КЛЕЩИ
ДЛЯ СНЯТИЯ ХОМУТОВ**

СИСТЕМ ОХЛАЖДЕНИЯ



Артикул	Размер			
62522	215 мм	12	72	0,222

45°

**КЛЕЩИ
ДЛЯ СНЯТИЯ ХОМУТОВ**

СИСТЕМ ОХЛАЖДЕНИЯ



Артикул	Размер			
62518	215 мм	6	72	0,243

**СЪЕМНИК ХОМУТОВ
С ГИБКИМ ВАЛОМ**

СИСТЕМ ОХЛАЖДЕНИЯ



Артикул			
9G0201	20	60	0,3



**КЛЕЩИ
ДЛЯ ОБЖИМКИ ХОМУТОВ**

на шрус

Артикул	Размер			
62520	232 мм	6	48	0,370



**ПРИСПОБЛЕНИЕ
ДЛЯ УСТАНОВКИ ЛЕНТОЧНЫХ
ХОМУТОВ**

на шрус

Артикул	Размер			
62525		20	60	0,3



СПЕЦИАЛЬНЫЙ
ИНСТРУМЕНТ

Made in Taiwan



**СЪЕМНИК ИЗОЛЯЦИИ
АВТОМАТИЧЕСКИЙ**

Артикул			
6805A	10	60	0,39



**СЪЕМНИК ИЗОЛЯЦИИ
АВТОМАТИЧЕСКИЙ**
сечение провода:
0,5-8мм²

Артикул			
6805A	10	100	0,21

СПЕЦИАЛЬНЫЙ
ИНСТРУМЕНТ



**СЪЕМНИК ПРУЖИН
ПОДВЕСКИ
ВНУТРЕННИЙ**

Артикул			
62701	1	10	1,7



Made in Taiwan

СЪЕМНИК ШАРОВЫХ ОПОР

Артикул	ЗЕВ			
62801	19 мм	1	20	1,250
62802	22мм	1	24	0,889
62804	22мм	1	10	1,400



62801



62802



62804

СЪЕМНИК ШАРОВЫХ ОПОР И РУЛЕВЫХ НАКОНЕЧНИКОВ

Артикул	Размер, а/в	ЗЕВ			
628300	300/47 мм	24 мм	1	20	0,8
628400	400/42 мм	17 мм	1	20	1

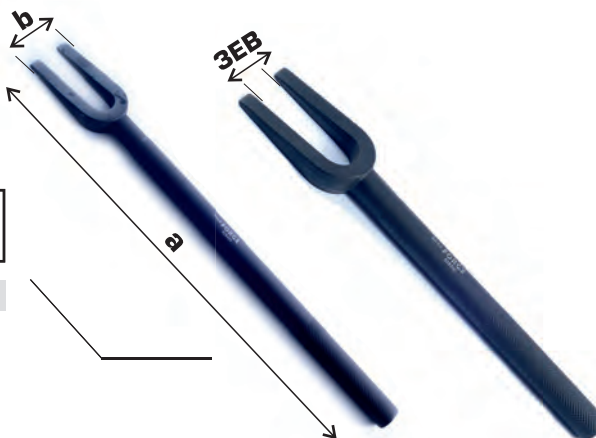

СЪЕМНИК ПОДШИПНИКОВ ДВУХЗАХВАТНЫЙ

Артикул	Размер				
6590103	3"	D, мм 75 мм	1	48	0,421
6590104	4"	D, мм 100 мм	1	24	0,842



СЪЕМНИК ПОДШИПНИКОВ ТРЕХЗАХВАТНЫЙ

Артикул	Размер				
6590203	3"	D, мм 75 мм	1	24	0,608
6590204	4"	D, мм 100 мм	1	24	1,083
6590206	6"	D, мм 150 мм	1	12	2,417
6590208	8"	D, мм 200 мм	1	4	5,2081
6590212	12"	D, мм 300 мм	1	2	1,500



СПЕЦИАЛЬНЫЙ
ИНСТРУМЕНТ

Made in Taiwan

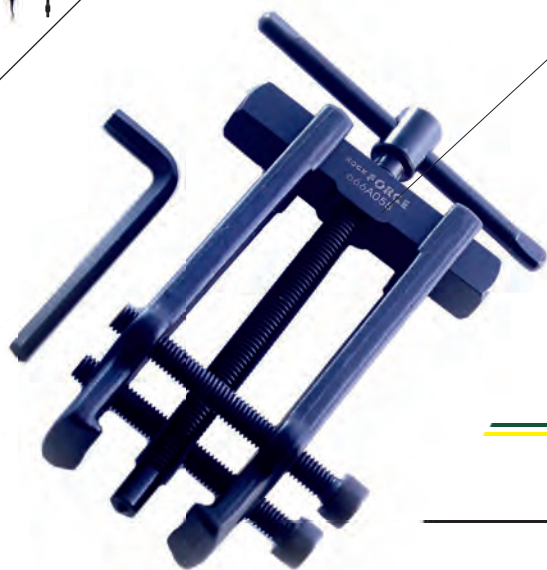

**СЪЕМНИК ПОДШИПНИКОВ
С ФИКСИРУЕМОЙ
ШИРИНОЙ ЗАХВАТОВ**

Артикул				
666A035	19-35MM	12	48	0,313
666A055	24-55MM	6	24	0,833

**ОБРАТНЫЙ МОЛОТОК
СО СМЕННЫМИ ЗАХВАТАМИ
ДЛЯ РЕМОНТА ПОДВЕСКИ Л/А**

16
ПРЕДМЕТОВ



Артикул			
664	2	12	8
664A	2	6	10

26
ПРЕДМЕТОВ



**МОЛОТОК ОБРАТНЫЙ
ДЛЯ КУЗОВНЫХ РАБОТ
С НАБОРОМ НАСАДОК**

9
ПРЕДМЕТОВ

Артикул			
665B	1	2	9







СПЕЦИАЛЬНЫЙ
ИНСТРУМЕНТ







Made in Taiwan

СЪЕМНИК КЛЕММ АКБ

Артикул	 D, мм			
9С2001	35 мм	12	72	0,325





**СЪЕМНИК КЛЕММ АКБ
быстрый захват**

Артикул	 D, мм			
9С2002	35 мм	20	60	0,042





**НАБОР
ДЛЯ ОБСЛУЖИВАНИЯ
ТОРМОЗНЫХ ЦИЛИНДРОВ**

Артикул			
65803	15	30	0,78





НОЖНИЦЫ ТЕХНИЧЕСКИЕ

Артикул			
6983	12	72	0,120



НАБОР НАПИЛЬНИКОВ

Артикул			
5056	5	20	1,0



СПЕЦИАЛЬНЫЙ
ИНСТРУМЕНТ

Made in Taiwan



ЗУБИЛО

Артикул	Размер	L,MM			
60210150	10 мм	150	10	200	0,056
60212150	12 мм	150	10	200	0,090
60215180	15 мм	180	10	60	0,210
60219200	19 мм	200	10	60	0,306
60222200	22 мм	200	10	60	0,310

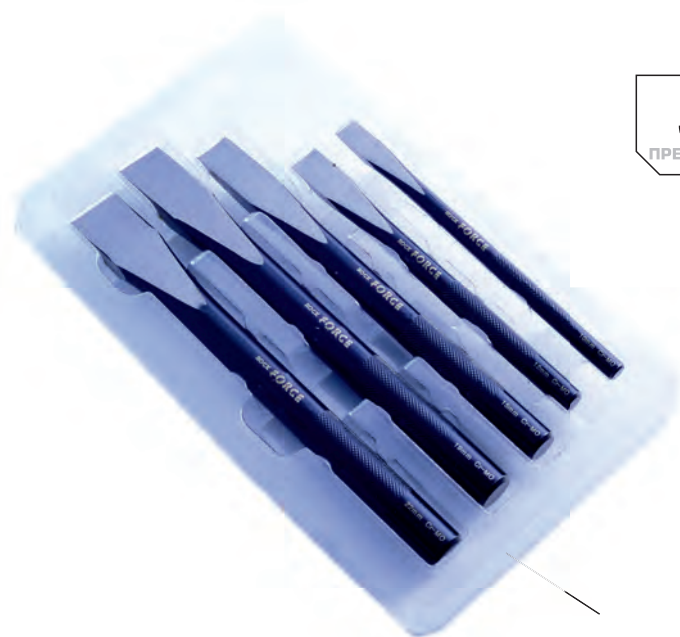

5

ПРЕДМЕТОВ

НАБОР ЗУБИЛ

Артикул			
5055	12	24	1,08
10x150, 12x150, 15x180, 19x200, 22x200			

СПЕЦИАЛЬНЫЙ
ИНСТРУМЕНТ



ВЫКОЛОТКА

Артикул	Размер	L,MM			
6042140	2 мм	140	20	200	0,068
6043150	3 мм	150	20	200	0,070
6044190	4 мм	190	20	200	0,078
6062185	2 мм	185	20	200	0,100
6063185	3 мм	185	20	200	0,101
6064185	4 мм	185	20	200	0,102



Made in Taiwan

КЕРНЕР

6

ПРЕДМЕТОВ

Артикул	Размер	L, мм			
6074185	4 мм	185	20	200	0,103



**НАБОР
ВЫКОЛОТОК**

Артикул			
50613	10	30	0,58

2x8.0x115мм, 3x8.0x125мм,
4x9.5x150мм, 5x9.5x165мм,
6x12.7x180мм, 8x12.7x180мм

**НАБОР ЭКСТРАКТОРОВ
РЕЗЬБЫ**

5

ПРЕДМЕТОВ

Артикул			
63005	25	100	0,130
63005A	12	144	0,110
63005B	12	96	0,225



6

ПРЕДМЕТОВ



СПЕЦИАЛЬНЫЙ
ИНСТРУМЕНТ

Made in Taiwan



25
ПРЕДМЕТОВ

**НАБОР ЭКСТРАКТОРОВ
РЕЗЬБЫ И СВЕРЛ**

Артикул			
925U1	1	24	0,62

СПЕЦИАЛЬНЫЙ
ИНСТРУМЕНТ



6
ПРЕДМЕТОВ

**НАБОР ДЛЯ ВОССТАНОВЛЕНИЯ
СВЕЧНОЙ РЕЗЬБЫ**

Артикул			
64101	12	726	0,190

метчик 14мм,
втулки: 3/8", 7/16", 1/2", 3/4"

1/2"

**ГОЛОВКА-ЭКСТРАКТОР
ДЛЯ ПОВРЕЖДЕННЫХ
БОЛТОВ / ГАЕК**



Артикул	Размер			
90617	17мм	50	10	100 0,12
90619	19мм	50	10	100 0,14
90621	21мм	50	10	100 0,14
90622	22 мм	50	10	100 0,145



Made in Taiwan

**НАБОР
ДЛЯ РАЗВАЛЬЦОВКИ ТРУБ**

Артикул			
656	1	12	1,625
дюймовые -			
3/16, 1/4, 5/16, 3/8, 7/16, 1/2, 5/8			



Артикул			
656M	1	12	1,625
метрические Δ-р трубки -			
4, 6, 8, 10, 12, 14, 16			



**ТРУБОРЕЗ ДЛЯ ТРУБОК
ИЗ ЦВЕТНЫХ МЕТАЛЛОВ**

Артикул			
65601	12	72	0,32



ЗАЖИМ ГРЕЙФЕРНЫЙ

Артикул	L, мм			
614175	175	6	36	0,370
614250	200	6	36	0,590



СПЕЦИАЛЬНЫЙ
ИНСТРУМЕНТ

Made in Taiwan



360°
ГРАДУСОВ

ЗАКЛЕПОЧНИК РУЧНОЙ

с вращающейся головой 360°



Артикул			
67801	6	24	0,79

КЛЮЧ БАЛОННЫЙ

Г-образный



Артикул	Размер	L, мм			
681817	17	310	1	26	0,601
681819	19	310	1	26	0,620
681821	21	310	1	26	0,660

КЛЮЧ БАЛОННЫЙ



Артикул			
6818400	-	12	1,5

**КЛЮЧ БАЛОННЫЙ
ТОРЦЕВОЙ**

Артикул	Размер	L, мм			
6771921	19x21	300	5	15	1,150
6772427	24x27	400	5	10	1,4
6773032	30x32	400	5	10	1,7
6773233	32x33	400	5	10	1,8



СПЕЦИАЛЬНЫЙ
ИНСТРУМЕНТ



Made in Taiwan

**ВОРОТОК
ДЛЯ БАЛОННОГО КЛЮЧА**

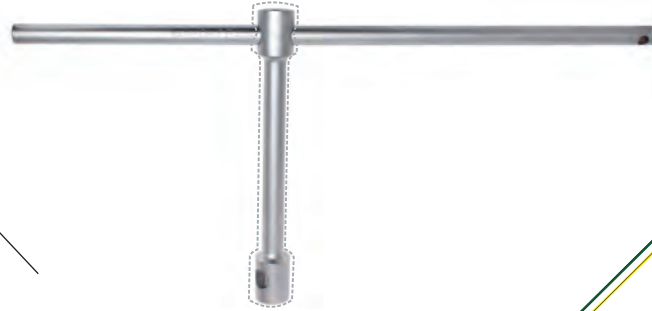

Артикул	L, мм			
67701	630	5	10	1,5

**ГОЛОВКА ГЛУБОКАЯ
ДЛЯ ЛИТЫХ ДИСКОВ
С ЗАЩИТНЫМ КОЖУХОМ**

1/2"



Артикул	Размер	L, мм			
4458517C	86	17	5	40	0,210
4458519C	86	19	5	40	0,223
4458521C	86	21	5	40	0,235

СПЕЦИАЛЬНЫЙ
ИНСТРУМЕНТ

**ПАССАТИЖИ/МОЛОТОК
ДЛЯ БАЛАНСИРОВОЧНЫХ
ГРУЗОВ 240ММ**



Артикул	D, мм			
6821	240	12	48	0,4

Made in Taiwan



МОНТИРОВОЧНАЯ ЛОПАТКА



Артикул	Размер			
750500	500 мм	1	25	0,71

МОНТИРОВОЧНАЯ ЛОПАТКА С ПЛАСТИКОВОЙ НАКЛАДКОЙ



Артикул	Размер			
750500A	500 мм	1	25	0,83

МОНТАЖКА С ПРОРЕЗИНЕННОЙ РУКОЯТКОЙ

70°
ГРАДУСОВ



90°
ГРАДУСОВ



30°
ГРАДУСОВ



Артикул	L, мм	Изгиб°			
687610B	610	изогнут. 70°	5	10	1,5
687610C	610	изогн. 90°	5	10	1,5
687910	910	прямая	5	10	2,09
687910A	910	изогн. 30°	5	10	2,09

СПЕЦИАЛЬНЫЙ
ИНСТРУМЕНТ

**НАБОР ДЛЯ СНЯТИЯ
ОБИВКИ ДВЕРЕЙ**



5
ПРЕДМЕТОВ

Артикул			
905M1	12	24	0,38



Made in Taiwan

СТЕТОСКОП МЕХАНИКА

Артикул			
9G2204	12	24	0,38



**АРЕОМЕТР
ДЛЯ ЭЛЕКТРОЛИТА**

Артикул			
68103	10	100	0,14



**АРЕОМЕТР ДЛЯ ЭЛЕКТРОЛИТА
СО ШКАЛОЙ**

Артикул			
68104	10	100	0,145



**ПРОБНИК
АВТОМОБИЛЬНЫЙ**

3-48V

Артикул	Длина провода			
88427	90 см	10	100	0,063





СПЕЦИАЛЬНЫЙ
ИНСТРУМЕНТ

Made in Taiwan



КЛЮЧ ДИНАМОМЕТРИЧЕСКИЙ

Артикул		Диапазон	L, мм		
6472270	1/4"	5-25 Нм	280	20	0,79
6473270	3/8"	19-110 Нм	370	20	1,12
6474470	1/2"	28-210 Нм	450	12	1,75
6474630	1/2"	50-350 Нм	570	6	2,9

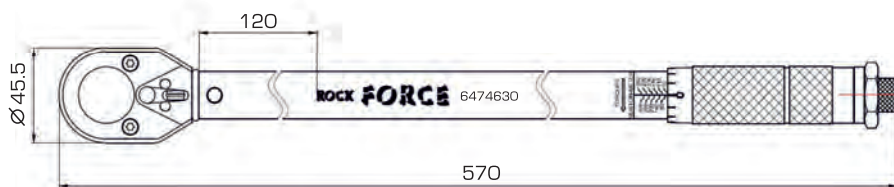

СПЕЦИАЛЬНЫЙ
ИНСТРУМЕНТ

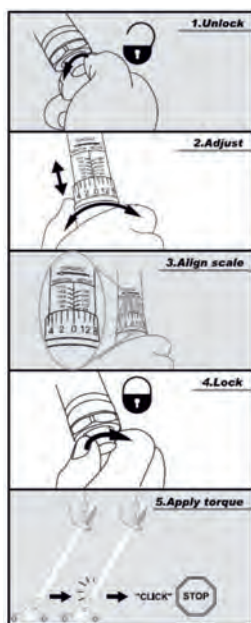

ТРЕЦТОЧНЫЙ МЕХАНИЗМ



ШКАЛА УСИЛИЯ

РУКОЯТКА

ЗАМОК

Made in Taiwan



● ● ПНЕВМАТИЧЕСКИЙ
ИНСТРУМЕНТ ● ●



1/2"

ГАЙКОВЕРТ ПНЕВМАТИЧЕСКИЙ



Артикул				
---------	--	--	--	--

RF-82542 1/2" 1 - 2,98

Присоединительный квадрат (дюйм): 1/2"
 Частота свободного вращения : 8,000
 Крутящий момент Max. (Н/м): 1,212
 Крутящий момент рабочий (Н/м): 34-787
 Штуцер (дюйм): 1/4"
 Диаметр воздушного шланга (мм): 10
 Давление воздуха в системе (атм): 6.2
 Расход воздуха циклический (л/мин): 120

- ✓ Ударный механизм "Twin Hammer"
- ✓ Легкосплавный алюминиевый корпус
- ✓ Маслобензостойкая резино-полимерная ручка
- ✓ Переключение реверса в одной руке
- ✓ 4 режима мощности

1л

ПЕСКОСТРУЙНЫЙ ПИСТОЛЕТ



Артикул				
---------	--	--	--	--

HSB-II 1/4" 1 - 0,8

Емкость для песка: 0,9 л
 Диаметр воздушного шланга: 10 мм
 Давление воздуха: 6-7 bar
 Штуцер (дюйм): 1/4"



Made in Taiwan

**ШЛАНГ
ПОЛИУРЕТАНОВЫЙ**

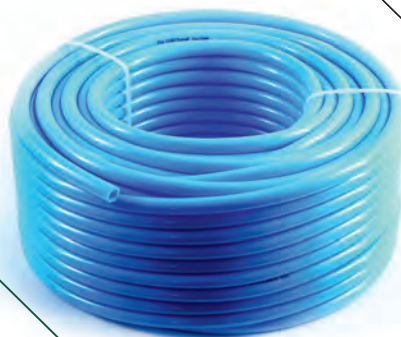

Артикул	Внутр. диам. мм	Наруж. диам. мм	L, м	Рабочее давление		
PU-0640	4	6	50	20 Bar	10	1,450
PU-0860	6	8	50	20 Bar	5	1,900
PU-1280	8	12	50	20 Bar	4	4,375

**ШЛАНГ
ПОЛИУРЕТАНОВЫЙ
АРМИРОВАННЫЙ**

Артикул	Внутр. диам. мм	Наруж. диам. мм	L, м	Рабочее давление		
АНС-17А	8	12	100	20 Bar	1	9,000
АНС-17В	10	14.5	100	20 Bar	1	13,000



**ШЛАНГ
РЕЗИНОВЫЙ
АРМИРОВАННЫЙ**

Артикул	Внутр. диам. мм	Наруж. диам. мм	L, м	Рабочее давление		
АНС-52А	8	14	50	20 Bar	1	7,000
АНС-52В	10	16	50	20 Bar	1	7,500
АНС-52К	12	18	50	20 Bar	1	9,500



**ШЛАНГ
РЕЗИНОВЫЙ
АРМИРОВАННЫЙ**

Артикул	Внутр. диам. мм	Наруж. диам. мм	L, м	Рабочее давление			
АНС-52Н	10	16	10	20 Bar	1	10	1,650
АНС-52I	10	16	20	20 Bar	1	5	3,100



**ШЛАНГ
РЕЗИНОВЫЙ
АРМИРОВАННЫЙ
с быстрьюемами**

Артикул	Внутр. диам. мм	Наруж. диам. мм	L, м	Рабочее давление			
АНС-52С	8	14	10	20 Bar	1	10	1,700
АНС-52D	8	14	15	20 Bar	1	10	2,350
АНС-52E	8	14	20	20 Bar	1	5	3,100
АНС-52F	10	16	10	20 Bar	1	10	1,750
АНС-52G	10	16	15	20 Bar	1	5	2,500



ПНЕВМАТИЧЕСКИЙ
ИНСТРУМЕНТ

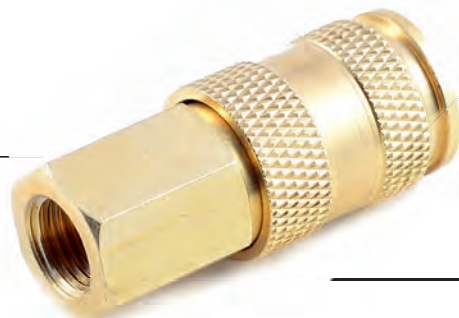

**БЫСТРОРАЗЪЕМ
ПНЕВМАТИЧЕСКИЙ
С КЛАПАНОМ
"внутренняя резьба"
ЛАТУНЬ**

Артикул	Размер			
BSEI-2SF	1/4"	25	200	0,108
BSEI-3SF	3/8"	25	200	0,106
BSEI-4SF	1/2"	25	200	0,125



**БЫСТРОРАЗЪЕМ
ПНЕВМАТИЧЕСКИЙ
С КЛАПАНОМ
"наружная резьба"
ЛАТУНЬ**

Артикул	Размер			
BSEI-2SM	1/4"	25	200	0,100
BSEI-3SM	3/8"	25	200	0,102
BSEI-4SM	1/2"	25	200	0,113



**БЫСТРОРАЗЪЕМ
ПНЕВМАТИЧЕСКИЙ
С КЛАПАНОМ
"елочка"
ЛАТУНЬ**

Артикул	Размер			
BSEI-2SH	6	25	200	0,098
BSEI-3SH	8	25	200	0,100
BSEI-4SH	10	25	200	0,100
BSEI-5SH	12	25	200	0,103



Made in Taiwan

БЫСТРОРАЗЪЕМ ПНЕВМАТИЧЕСКИЙ С КЛАПАНОМ
"внутренняя резьба"

латунь

Артикул	Размер			
SE6-2SF	1/4"	25	200	0,103
SE6-3SF	3/8"	25	200	0,096
SE6-4SF	1/2"	25	200	0,105

"ONE TOUCH"



БЫСТРОРАЗЪЕМ ПНЕВМАТИЧЕСКИЙ С КЛАПАНОМ
"наружная резьба"

латунь

Артикул	Размер			
SE6-2SM	1/4"	25	200	0,090
SE6-3SM	3/8"	25	200	0,095
SE6-4SM	1/2"	25	200	0,100



БЫСТРОРАЗЪЕМ ПНЕВМАТИЧЕСКИЙ С КЛАПАНОМ
"елочка"

латунь

Артикул	Размер, мм			
SE6-2SH	6	25	200	0,025
SE6-3SH	8	25	200	0,036
SE6-4SH	10	25	200	0,046



ШТУЦЕР ДЛЯ БЫСТРОРАЗЪЕМА
"внутренняя резьба"

латунь

Артикул	Размер			
SE2-2PF	1/4"	50	500	0,022
SE2-3PF	3/8"	50	500	0,028
SE2-4PF	1/2"	50	500	0,042



ШТУЦЕР ДЛЯ БЫСТРОРАЗЪЕМА
"наружная резьба"

латунь

Артикул	Размер			
SE2-2PM	8	50	500	0,025
SE2-3PM	10	50	500	0,036
SE2-4PM	12	50	500	0,046



ШТУЦЕР ДЛЯ БЫСТРОРАЗЪЕМА
"ёлочка"

латунь

Артикул	Размер			
SE2-2PH	6	50	500	0,017
SE2-3PH	8	50	500	0,019
SE2-4PH	10	50	500	0,019
SE2-5PH	12	50	500	0,026

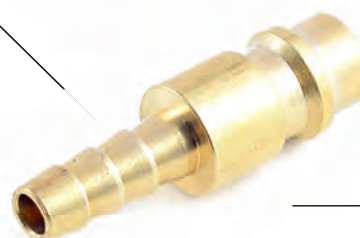

ПНЕВМАТИЧЕСКИЙ
ИНСТРУМЕНТ



**ШТУЦЕР ПНЕВМАТИЧЕСКИЙ
"внутр. резьба - "елочка" "**

Латунь
в комплекте с хомутами

Артикул	Размер			
FFH02/05	1/8" x 8	10	100	0,070
FFH04/05	1/4" x 8	10	100	0,080
FFH04/06	1/4" x 10	10	100	0,085
FFH06/06	3/8" x 10	10	100	0,100
FFH06/08	3/8" x 12	10	100	0,105
FFH08/05	1/2" x 8	10	100	0,115
FFH08/08	1/2" x 12	10	100	0,120

**ШТУЦЕР ПНЕВМАТИЧЕСКИЙ
"наружная резьба - "елочка" "**

Латунь
в комплекте с хомутами



Артикул	Размер			
MH04/04	1/4" x 6	10	100	0,070
MH04/05	1/4" x 8	10	100	0,075
MH04/06	1/4" x 10	10	100	0,080
MH04/08	1/4" x 12	10	100	0,085
MH06/04	3/8" x 6	10	100	0,080
MH06/05	3/8" x 8	10	100	0,090
MH06/06	3/8" x 10	10	100	0,090
MH06/08	3/8" x 12	10	100	0,095
MH08/04	1/2" x 6	10	100	0,110
MH08/05	1/2" x 8	10	100	0,105
MH08/06	1/2" x 10	10	100	0,110
MH08/08	1/2" x 12	10	100	0,115
MH08/10	1/2" x 16	10	100	0,135



Made in Taiwan

**У-ОБРАЗНЫЙ РАЗВЕТВИТЕЛЬ
"елочка"**

ЛАТУНЬ
в комплекте с хомутами

Артикул	Размер			
E102-5/1	6	10	100	0,070
E102-5/2	8	10	100	0,075
E102-5/3	10	10	100	0,080
E102-5/4	12	10	100	0,080



**Т-ОБРАЗНЫЙ РАЗВЕТВИТЕЛЬ
"елочка"**

ЛАТУНЬ
в комплекте с хомутами

Артикул	Размер			
E102-6/1	6	10	100	0,070
E102-6/2	8	10	100	0,075
E102-6/3	10	10	100	0,080
E102-6/4	12	10	100	0,085
E102-6/5	16	10	100	0,125



**Соединитель
"елочка"**

ЛАТУНЬ
в комплекте с хомутами

Артикул	Размер			
HRC04/04	6мм x 6мм	10	100	0,055
HRC05/05	8мм x 8мм	10	100	0,060
HRC06/04	10мм x 6мм	10	100	0,070
HRC06/06	10мм x 10мм	10	100	0,075
HRC08/05	12мм x 8мм	10	100	0,080
HRC08/06	12мм x 10мм	10	100	0,085
HRC08/08	12мм x 12мм	10	100	0,090



ПНЕВМАТИЧЕСКИЙ
ИНСТРУМЕНТ



W-ОБРАЗНЫЙ РАЗВЕТВИТЕЛЬ
"внутр. резьба"
латунь

Артикул	Размер			
SP029/1	1/4"	10	100	0,125
SP029/3	1/2"	10	100	0,175



Y-ОБРАЗНЫЙ РАЗВЕТВИТЕЛЬ
"внутр. резьба"
латунь

Артикул	Размер			
SP030/1	1/4"	10	100	0,080
SP030/2	3/8"	10	100	0,120
SP030/3	1/2"	10	100	0,100

1/4"



T-ОБРАЗНЫЙ РАЗВЕТВИТЕЛЬ
"внутр. резьба"
латунь

Артикул	Размер			
SP032/1	1/4"	10	100	0,085

СОЕДИНИТЕЛЬ РЕЗЬБОВОЙ ПОВОРОТНЫЙ

латунь



Артикул	Размер			
SP006	M1/4xF1/4"	10	70	0,105

360°



Made in Taiwan

СОЕДИНИТЕЛЬ РЕЗЬБОВОЙ
"внутр. резьба"
латунь

Артикул	Размер			
FF02/02	1/8"x1/8"	10	100	0,030
FF04/02	1/4"x1/8"	10	100	0,035
FF04/04	1/4"x1/4"	10	100	0,040
FF06/04	3/8"x1/4"	10	100	0,040
FF08/04	1/2"x1/4"	10	100	0,060



СОЕДИНИТЕЛЬ РЕЗЬБОВОЙ
"наружная резьба"
латунь

Артикул	Размер			
MM04/04	1/4"x1/4"	10	100	0,035
MM06/04	3/8"x1/4"	10	100	0,040
MM06/06	3/8"x3/8"	10	100	0,045
MM08/04	1/2"x1/4"	10	100	0,050
MM08/06	1/2"x3/8"	10	100	0,055
MM08/08	1/2"x1/2"	10	100	0,060
MM12/08	3/4"x1/2"	10	100	0,080
MM12/12	3/4"x3/4"	10	100	0,085



СОЕДИНИТЕЛЬ РЕЗЬБОВОЙ
"наружная - внутр. резьба"
латунь

Артикул	Размер			
MFE02/02	M1/8"x F1/8"	10	100	0,030
MFE02/04	M1/8"x F1/4"	10	100	0,035
MFE04/06	M1/4"x F3/8"	10	100	0,045
MFE04/08	M1/4"x F1/2"	10	100	0,055
MFE06/08	M3/8"x F1/2"	10	100	0,060



КРАН ШАРОВЫЙ
"наружная резьба"
латунь

Артикул	Размер			
SP019/1/4"	M1/8"x F1/8"	10	100	0,070
SP019/3/8"	M1/8"x F1/4"	10	100	0,075

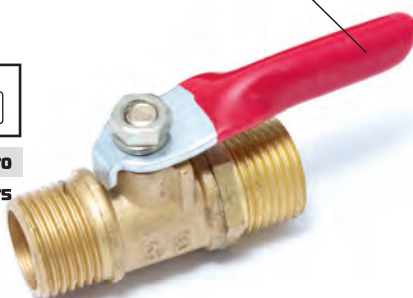

ПНЕВМАТИЧЕСКИЙ
ИНСТРУМЕНТ



**ФИТИНГ
ДЛЯ ПЛАСТИКОВЫХ ТРУБОК**

Артикул	Размер			
SPU04	4 x 4 мм	62	500	0,010
SPU06	6 x 6 мм	50	400	0,013
SPU08	8 x 8 мм	50	400	0,014
SPU10	10 x 10 мм	25	200	0,020
SPU12	12 x 12 мм	25	200	0,025



**ФИТИНГ-ПЕРЕХОДНИК
ДЛЯ ПЛАСТИКОВЫХ ТРУБОК**

Артикул	Размер			
SPG06-04	6 x 4 мм	62	500	0,011
SPG08-06	8 x 6 мм	31	250	0,014
SPG10-08	10 x 8 мм	31	250	0,018
SPG12-10	12 x 10 мм	31	250	0,018



**ФИТИНГ УГЛОВОЙ
ДЛЯ ПЛАСТИКОВЫХ ТРУБОК**

Артикул	Размер			
SPV06	6	31	250	0,014
SPV08	8	31	250	0,016
SPV10	10	16	125	0,024
SPV12	12	13	100	0,030
SPV14	14	12	100	0,035
SPV16	16	13	100	0,040



**ФИТИНГ У-ОБРАЗНЫЙ
ДЛЯ ПЛАСТИКОВЫХ ТРУБОК**

Артикул	Размер			
SPY04	4	37	300	0,013
SPY06	6	31	250	0,016
SPY08	8	32	250	0,018
SPY10	10	19	150	0,030
SPY12	12	13	100	0,035



Made in Taiwan

**ФИТИНГ Т-ОБРАЗНЫЙ
ДЛЯ ПЛАСТИКОВЫХ ТРУБОК**

Артикул	Размер			
SPE04	4	50	400	0,013
SPE06	6	32	250	0,016
SPE08	8	25	200	0,020
SPE10	10	25	180	0,030
SPE12	12	15	125	0,032
SPE14	14	13	100	0,045
SPE16	16	12	100	0,050



**ФИТИНГ
ДЛЯ ПЛАСТИКОВЫХ ТРУБОК
С КРАНОМ**



Артикул	Размер			
SHVFF08-08	8x8мм	20	160	0,030
SHVFF10-10	10x10мм	12	100	0,045
SHVFF12-12	12x12мм	13	100	0,045



**ФИТИНГ
ДЛЯ ПЛАСТИКОВЫХ ТРУБОК
С РЕГУЛЯТОРОМ**



Артикул	Размер			
SPA08	8x8мм	20	160	0,047
SPA10	10x10мм	13	100	0,070

**ФИТИНГ
ДЛЯ ПЛАСТИКОВЫХ ТРУБОК
"внутренняя резьба"**

Артикул	Размер			
SPCF04-01	4мм x 1/8"	37	300	0,017
SPCF04-02	4мм x 1/4"	38	300	0,025
SPCF06-01	6мм x 1/8"	50	400	0,018
SPCF06-02	6мм x 1/4"	63	500	0,020
SPCF08-03	8мм x 3/8"	37	300	0,028
SPCF10-01	10мм x 1/8"	37	300	0,033
SPCF10-02	10мм x 1/4"	37	300	0,032
SPCF10-04	10мм x 1/2"	25	200	0,043
SPCF12-02	12мм x 1/4"	25	200	0,040
SPCF12-04	12мм x 1/2"	25	200	0,060



ПНЕВМАТИЧЕСКИЙ
ИНСТРУМЕНТ



**ФИТИНГ
ДЛЯ ПЛАСТИКОВЫХ ТРУБОК
"наружная резьба"**



Артикул	Размер			
SPC04-01	4мм x 1/8"	37	300	0,013
SPC04-02	4мм x 1/4"	62	500	0,019
SPC06-01	6мм x 1/8"	62	500	0,014
SPC06-02	6мм x 1/4"	62	500	0,019
SPC06-03	6мм x 3/8"	62	500	0,026
SPC08-01	8мм x 1/8"	62	500	0,016
SPC08-02	8мм x 1/4"	62	500	0,018
SPC08-03	8мм x 3/8"	38	300	0,025
SPC08-04	8мм x 1/2"	37	300	0,040
SPC10-02	10мм x 1/4"	50	400	0,023
SPC10-04	10мм x 1/2"	37	300	0,037
SPC12-02	12мм x 1/4"	38	300	0,028
SPC12-04	12мм x 1/2"	37	300	0,033

**ФИТИНГ УГЛОВОЙ
ДЛЯ ПЛАСТИКОВЫХ ТРУБОК
"внутренняя резьба"**



Артикул	Размер			
SPLF06-01	6мм x 1/8"	25	200	0,020
SPLF06-02	6мм x 1/4"	37	300	0,027
SPLF08-02	8мм x 1/4"	32	250	0,030
SPLF08-04	8мм x 1/2"	13	100	0,045
SPLF10-03	10мм x 3/8"	13	100	0,040
SPLF12-04	12мм x 1/2"	12	100	0,055

**ФИТИНГ УГЛОВОЙ
ДЛЯ ПЛАСТИКОВЫХ ТРУБОК
"наружная резьба"**



Артикул	Размер			
SPL04-01	4мм x 1/8"	25	200	0,018
SPL04-02	4мм x 1/4"	25	200	0,020
SPL06-01	6мм x 1/8"	32	250	0,020
SPL06-02	6мм x 1/4"	38	300	0,023
SPL08-02	8мм x 1/4"	31	250	0,024
SPL08-04	8мм x 1/2"	19	150	0,037
SPL10-01	10мм x 1/8"	32	250	0,034
SPL10-02	10мм x 1/4"	13	100	0,037
SPL10-04	10мм x 1/2"	19	150	0,045
SPL12-02	12мм x 1/4"	13	100	0,045
SPL12-04	12мм x 1/2"	12	100	0,050



Made in Taiwan

**ФИТИНГ У-ОБРАЗНЫЙ
ДЛЯ ПЛАСТИКОВЫХ ТРУБОК
"наружная резьба"**

Артикул	Размер				Kg
SPX06-01	6мм x 1/8"	25	200	0,023	
SPX06-02	6мм x 1/4"	31	250	0,024	
SPX06-04	6мм x 1/2"	25	200	0,038	
SPX08-01	8мм x 1/4"	19	150	0,027	
SPX08-02	8мм x 1/2"	15	125	0,032	
SPX08-04	8мм x 1/2"	25	200	0,040	
SPX10-01	10мм x 1/8"	13	100	0,045	
SPX10-02	10мм x 1/4"	13	100	0,045	
SPX10-04	10мм x 1/2"	13	100	0,05	
SPX12-02	12мм x 1/4"	12	100	0,055	
SPX12-04	12мм x 1/2"	13	100	0,055	



**ФИТИНГ Т-ОБРАЗНЫЙ
ДЛЯ ПЛАСТИКОВЫХ ТРУБОК
"наружная резьба"**

Артикул	Размер				Kg
SPD06-01	6мм x 1/8"	25	200	0,023	
SPD06-02	6мм x 1/4"	38	300	0,025	
SPD08-01	8мм x 1/8"	37	300	0,023	
SPD08-02	8мм x 1/4"	38	300	0,027	
SPD10-03	10мм x 3/8"	10	100	0,045	



**ФИТИНГ У-ОБРАЗНЫЙ
ДЛЯ ПЛАСТИКОВЫХ ТРУБОК
"наружная резьба"**

Артикул	Размер				Kg
SPB06-01	6мм x 1/8"	25	200	0,023	
SPB06-02	6мм x 1/4"	37	300	0,025	
SPB06-04	6мм x 1/2"	25	200	0,038	
SPB08-02	8мм x 1/4"	37	300	0,027	
SPB08-04	8мм x 1/2"	25	200	0,040	
SPB10-02	10мм x 1/4"	25	200	0,040	
SPB10-04	10мм x 1/2"	25	200	0,048	
SPB12-04	12мм x 1/2"	12	100	0,055	



ПНЕВМАТИЧЕСКИЙ
ИНСТРУМЕНТ





Made in Taiwan

**ДОМКРАТ ПОДКАТНОЙ
ГИДРАВЛИЧЕСКИЙ**

2 ТОННЫ

Артикул	Усилие, Т	Мин. высота, ММ	Макс. высота, ММ		Kg
T82003	2	130	380	1	11,3

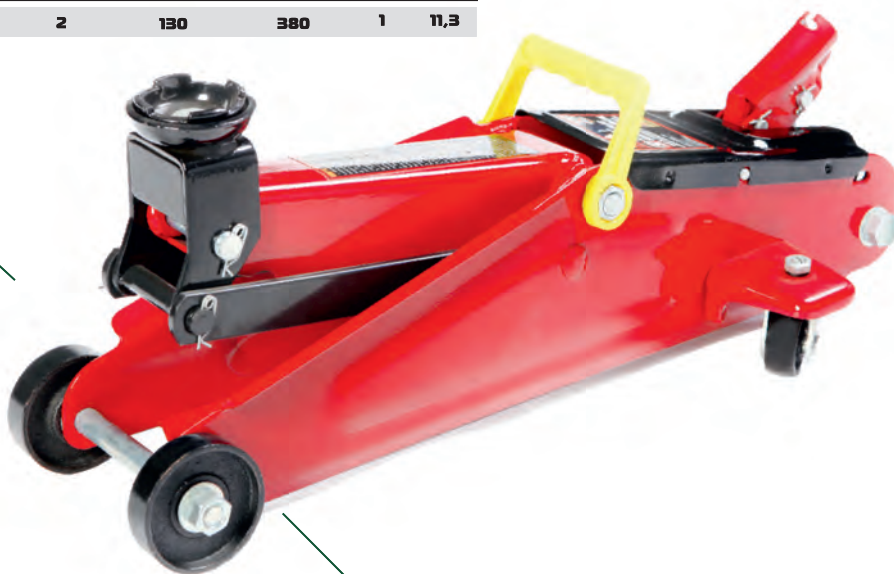

**ДОМКРАТ ПОДКАТНОЙ
ГИДРАВЛИЧЕСКИЙ
в кейсе**

в кейсе

2 ТОННЫ

Артикул	Усилие, Т	Мин. высота, ММ	Макс. высота, ММ		Kg
T82003	2	130	380	1	11,3



ДОМКРАТЫ

Made in Taiwan



2 ТОННЫ

ДОМКРАТ ПОДКАТНОЙ ГИДРАВЛИЧЕСКИЙ

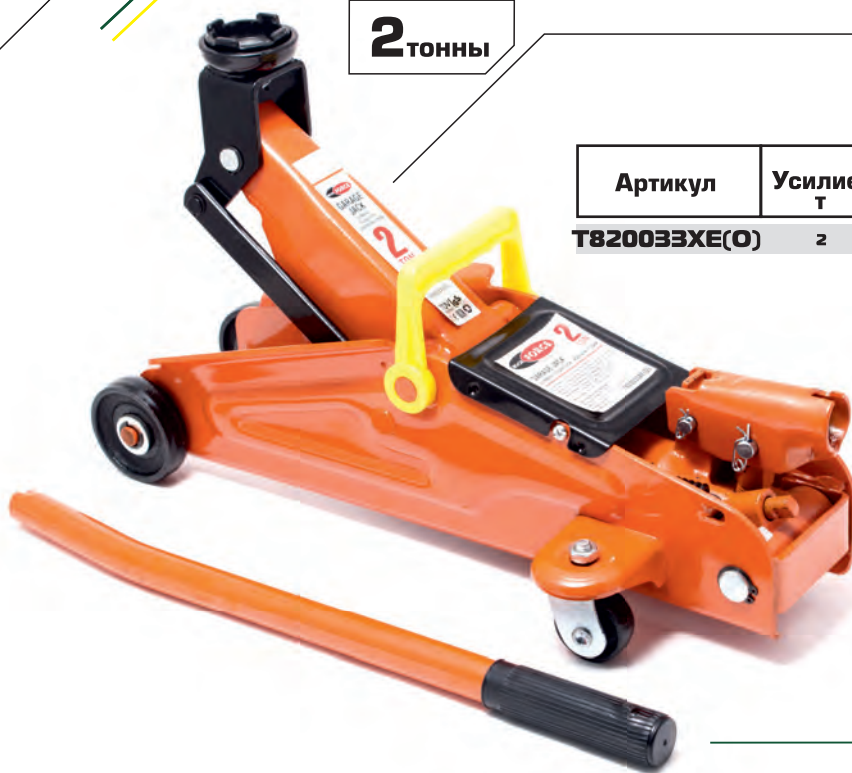

Артикул	Усилие, Т	Мин. высота, ММ	Макс. высота, ММ			
T820033XE(O)	2	140	340	-	1	9,200



ДОМКРАТЫ

2 ТОННЫ

ДОМКРАТ ПОДКАТНОЙ ГИДРАВЛИЧЕСКИЙ



Артикул	Усилие, Т	Мин. высота, ММ	Макс. высота, ММ			
T820033XE	2	140	340	-	1	9,200





Made in Taiwan

ДОМКРАТ ПОДКАТНОЙ ГИДРАВЛИЧЕСКИЙ

2 ТОННЫ

Артикул	Усилие, Т	Мин. высота, мм	Макс. высота, мм		
T820037	2	80	380	1	11,9

Low Profile
MIN. HEIGHT 80 mm

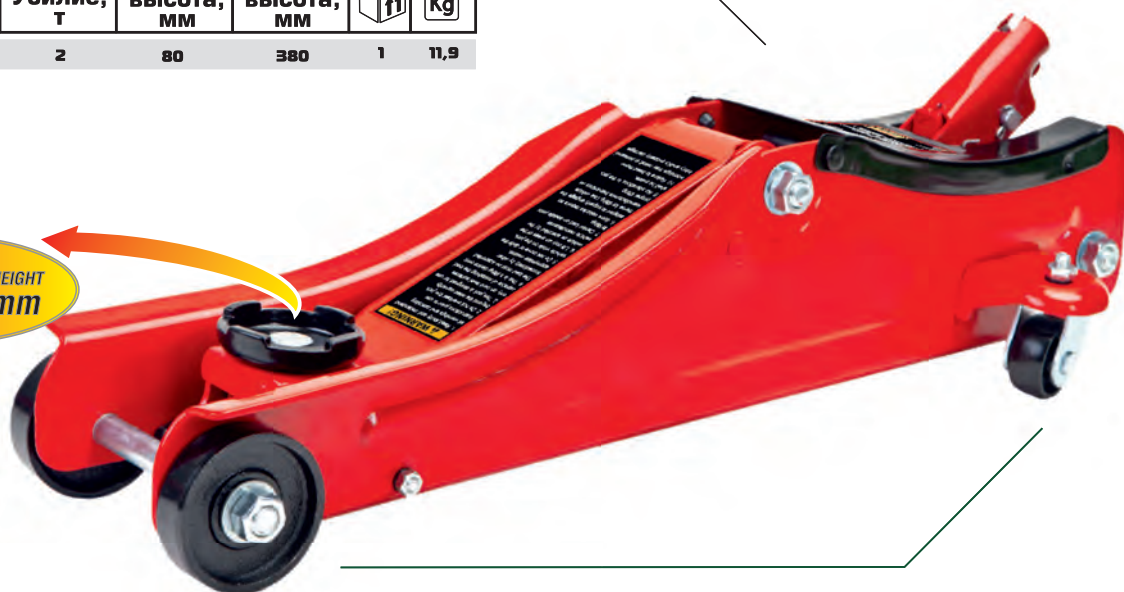

2.5 ТОНН

ДОМКРАТ ПОДКАТНОЙ ГИДРАВЛИЧЕСКИЙ ДВУХПОРШНЕВОЙ

Артикул	Усилие, Т	Мин. высота, мм	Макс. высота, мм			
RF825011L	2,5	100	490	-	1	28,200

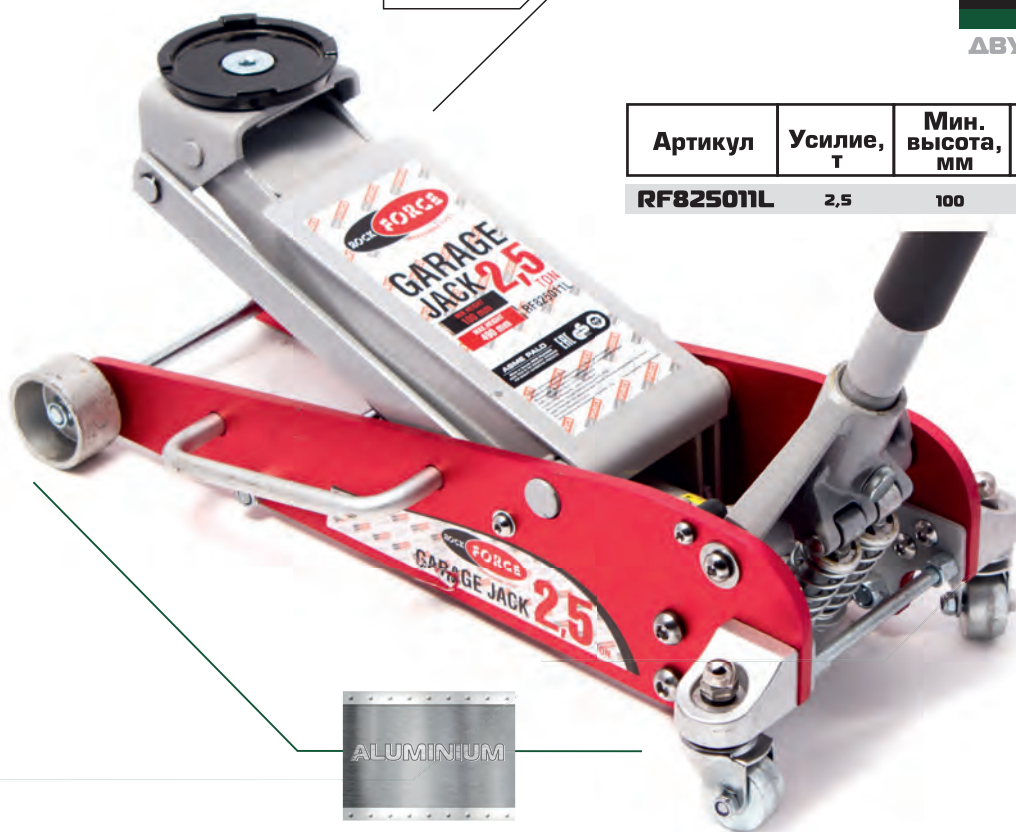

ALUMINIUM

в облегченном корпусе

ДОМКРАТЫ

Made in Taiwan



ДОМКРАТ ПОДКАТНОЙ ГИДРАВЛИЧЕСКИЙ

3 тонны

Артикул	Усилие, Т	Мин. высота, мм	Макс. высота, мм		
T830013	3	135	380	1	13,7



ДОМКРАТЫ

ДОМКРАТ ПОДКАТНОЙ ГИДРАВЛИЧЕСКИЙ с вращающейся ручкой 360 градусов

3 тонны

Артикул	Усилие, Т	Мин. высота, мм	Макс. высота, мм		
T83003C	3	130	410	1	20,0

360

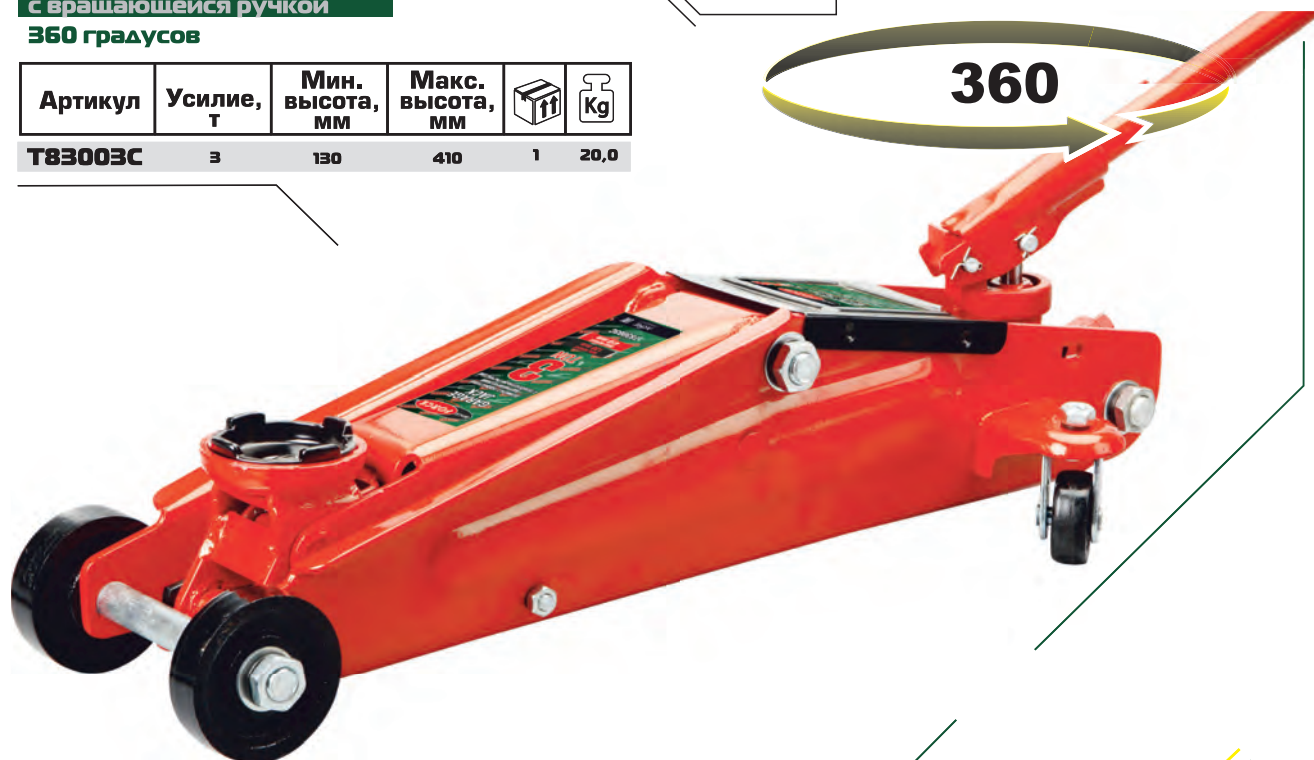



3тонны

ДОМКРАТ ПОДКАТНОЙ ГИДРАВЛИЧЕСКИЙ



Артикул	Усилие, Т	Мин. высота, ММ	Макс. высота, ММ		
RF33004	3	130	495	1	29,0



ДОМКРАТ ПОДКАТНОЙ ГИДРАВЛИЧЕСКИЙ ДВУХПОРШНЕВОЙ

3тонны

Артикул	Усилие, Т	Мин. высота, ММ	Макс. высота, ММ		
RF33007	3	130	495	1	31,0



(2 ПОРШНЯ)



ДОМКРАТЫ



3 тонн

ДОМКРАТ БУТЫЛОЧНЫЙ

С ДВУМЯ ШТОКАМИ



Артикул	Усилие, Т	Мин. высота, ММ	Макс. высота, ММ			
RF0302	3	146	382	1	4	4,300

450 кг

**МОТОПОДЪЕМНИК
ПОДКАТНОЙ
ГИДРАВЛИЧЕСКИЙ**



Артикул	Усилие, КГ	Мин. высота, ММ	Макс. высота, ММ	Размер платформы		
TRE01108	450	110	400	1	1	23,0

FOOT PUMP



Made in Taiwan



ГАРАЖНОЕ
ОБОРУДОВАНИЕ

Made in Taiwan



**СТЕНА
ДЕМОНСТРАЦИОННЫЙ**

Артикул	Размер			
TY99901	725*900*14	4	4	3,0

ГАРАЖНОЕ
ОБОРУДОВАНИЕ



180°

30/7
LED

ЛАМПА ПЕРЕНОСНАЯ

СВЕТОДИОДНАЯ
АККУМУЛЯТОРНАЯ
С 2-МЯ МАГНИТАМИ
+ 2 КРЮЧКА

Артикул	Размер			
RF-08505	280 x 55 x 34	1	10	0,488



30/7 LED	3.7V 1800mAh 	13000 MCD
WORK TIME 9-10 h 7 LED	WORK TIME 4-5 h 30 LED	CHARGING TIME 2-3 h



СТУЛ СЛЕСАРНЫЙ

Артикул	Габариты		
TR6375E	480x430x630	1	9,4



СТУЛ СЛЕСАРНЫЙ

Артикул	Габариты		
TR6208	440x440x440	1	8,1



СТУЛ СЛЕСАРНЫЙ

Артикул	Габариты		
TR6360B	435x380x630	1	5,1



ГАРАЖНОЕ
ОБОРУДОВАНИЕ

Made in Taiwan



3 in 1

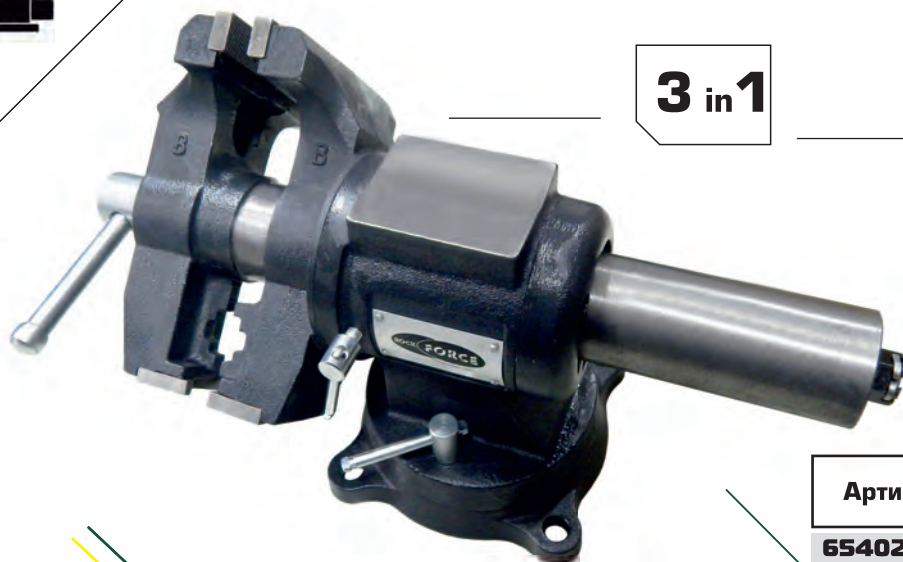

ТИСКИ СТАЛЬНЫЕ ПОВОРОТНЫЕ В ДВУХ ПЛОСКОСТЯХ С НАКОВАЛЬНЕЙ + ЗАХВАТ ДЛЯ ТРУБ

Артикул	Размер			
6540205DT	5"-125мм	1	1	16,00



ТИСКИ НАСТОЛЬНЫЕ ПОВОРОТНЫЕ

(крепление "струбцина")

Артикул	Размер			
RF-Z30H	3"-75мм	-	6	0,275

●
●
ГАРАЖНОЕ ОБОРУДОВАНИЕ
●
●

ТИСКИ СТАНОЧНЫЕ

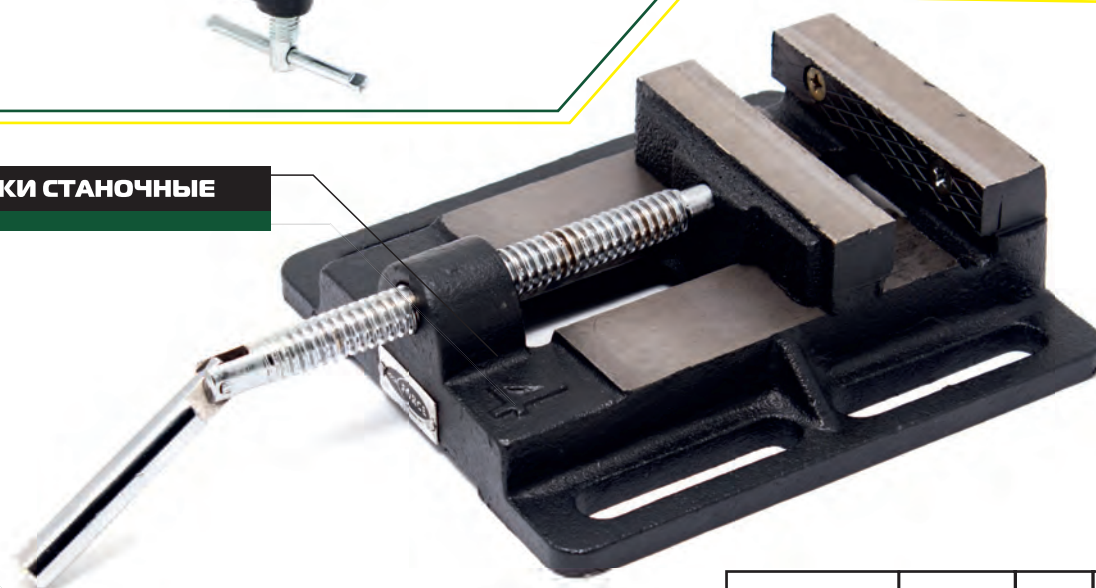

Артикул	Размер			
RF-6540403	3"-75мм	1	10	2,200
RF-6540404	4"-100мм	1	10	3,200
RF-6540405	5"-125мм	1	8	4,250
RF-6540406	6"-150мм	1	5	5,400



Made in Taiwan

ТИСКИ СТАЛЬНЫЕ
ПОВОРОТНЫЕ
С НАКОВАЛЬНЕЙ



Артикул	Размер			
6540203	3"-75MM	1	6	3,083
6540204	4"-100MM	1	4	4,500
6540205	5"-125MM	1	2	7,5001
6540206	6"-150MM	1	2	0,0001
6540208	8"-200MM	1	1	4,000

ТИСКИ СТАЛЬНЫЕ
ПОВОРОТНЫЕ
С НАКОВАЛЬНЕЙ
+ ЗАХВАТ ДЛЯ ТРУБ

3 in 1

Артикул	Размер			
6540204M	4"-100MM	1	2	8,0001
6540205M	5"-125MM	1	2	2,0001
6540206M	6"-150MM	1	1	5,0002
6540208M	8"-200MM	1	1	1,000



ГАРАЖНОЕ
ОБОРУДОВАНИЕ

Made in Taiwan



**КРАН ГИДРАВЛИЧЕСКИЙ
СКЛАДНОЙ**

1 тонна

Артикул	ТОНН	Высота подъема, ММ	Высота крана, ММ	x2	Kg
RF-0601A	1	2200	1360	1	68,0

ГАРАЖНОЕ
ОБОРУДОВАНИЕ



**КРАН ГИДРАВЛИЧЕСКИЙ
СКЛАДНОЙ**

2 тонны

Артикул	ТОНН	Высота подъема, ММ	Высота крана, ММ	x2	Kg
RF-0601B	2	2300	1395	1	85,0

СТОЙКА ГИДРАВЛИЧЕСКАЯ

500 кг

Артикул	Усилие, Т	Мин. высота, мм	Макс. высота, мм	Габариты		
RF-0102A	0,5	1100	1900	1120x230x280	1	30,0



НАБОР ДЛЯ КУЗОВНЫХ РАБОТ ГИДРАВЛИЧЕСКИЙ

10 ТОНН

Артикул		
RF-0201A	1	32,0



СЪЕМНИК ПРУЖИН ГИДРАВЛИЧЕСКИЙ

Артикул	Усилие, Т	Рабочий диапазон, мм		
RF-0301C	1	210-570мм	1	40,0



СЪЕМНИК ПРУЖИН ГИДРАВЛИЧЕСКИЙ

Артикул	Усилие, Т	Рабочий диапазон, мм		
RF-0301E	1	210-570мм	1	40,0

с комплектом чашек

ГАРАЖНОЕ
ОБОРУДОВАНИЕ

Made in Taiwan



500кг

РАМА ДЛЯ СНЯТИЯ ДВИГАТЕЛЯ

Артикул	L, мм	ТОНН			
RF-0104-1	1500	0,5	1	2	13,5



570кг

КАНТОВАТЕЛЬ ДВИГАТЕЛЯ

Артикул	кг	Рабочая высота, мм		
RF-0601-3	570	820	1	28,0



1000кг

КАНТОВАТЕЛЬ ДВИГАТЕЛЯ

Артикул	кг	Рабочая высота, мм		
RF-0601-5B	1000	815	1	42,0



ГАРАЖНОЕ
ОБОРУДОВАНИЕ



Made in Taiwan



570 кг

КАНТОВАТЕЛЬ ДВИГАТЕЛЯ

Артикул	кг	Рабочая высота, мм	Куб. м	кг
T25672	570	820	1	28,5



900 кг

КАНТОВАТЕЛЬ ДВИГАТЕЛЯ

Артикул	кг	Рабочая высота, мм	Куб. м	кг
TR29005	900	820	1	40,5



ГАРАЖНОЕ
ОБОРУДОВАНИЕ

Made in Taiwan



SB5



SB20-II

ПЕРЕДВИЖНОЙ ПЕСКОСТРУЙНЫЙ АППАРАТ НАПОРНОГО ТИПА

Артикул	Объем бака, л	Расход воздуха л/мин		
SB5	19	170-566	1	14,800
SB10	38	170-710	1	16,467
SB20-II	75	170-710	1	24,200



SB10

ГАРАЖНОЕ
ОБОРУДОВАНИЕ

75л

ПЕРЕДВИЖНОЙ ПЕСКОСТРУЙНЫЙ АППАРАТ ИНЖЕКТОРНОГО ТИПА ПНЕВМАТИЧЕСКИЙ

с электродвигателем для вакуума 220В

Артикул	Объем бака, л	Расход воздуха л/мин	Давление, бар		
SB28G	75л	170-710	4-8, 5атм	1	29,70





Made in Taiwan

ПЕСКОСТРУЙНАЯ КАМЕРА
пневматическая
настольная

72л



Артикул	Внутр. габариты ДхШхВ	Расход воздуха л/МИН	Давление, Вар		
SBC90	56 x 46 x 28	340	6.8	1	6,700



220л

ПЕСКОСТРУЙНАЯ КАМЕРА

Артикул	Внутр. габариты ДхШхВ	Расход воздуха л/МИН	Давление, Вар		
SBC220	60 x 84 x 63	425-708	2.7-5.4	1	48,0

ПЕСКОСТРУЙНАЯ КАМЕРА
пневматическая

1200л



Артикул	Внутр. габариты ДхШхВ	Расход воздуха л/МИН	Давление, бар		
SBC1200	143 x 135 x 108	-	3,4-6,1	1	5,000

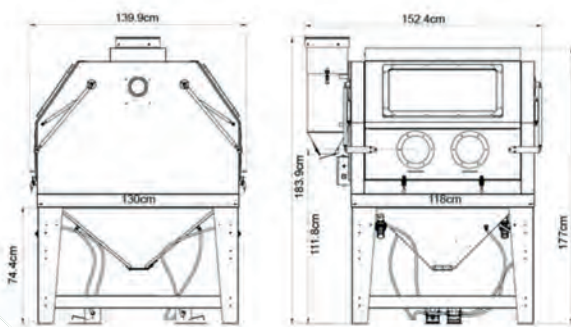

ГАРАЖНОЕ
ОБОРУДОВАНИЕ

Made in Taiwan



**ЕМКОСТЬ
ДЛЯ СЛИВА МАСЛА
с воронкой**

Артикул	Емкость, л	Макс. давление,		
ODT18	68	8 Bar	1	25,400
ODT90-E	90	8 Bar	1	37,70

ГАРАЖНОЕ
ОБОРУДОВАНИЕ

**МОЙКА ДЕТАЛЕЙ
ПНЕВМАТИЧЕСКАЯ**

с емкостью для слива 65л

68л

Артикул		
PDCT	1	50,0





Made in Taiwan



10 ТОНН

**ПРЕСС ГИДРАВЛИЧЕСКИЙ
НАСТОЛЬНЫЙ**

Артикул	Усилие, Т	Рабочий диапазон, ММ	Ход поршня, ММ		
RF-0901E-1	10	358	155	1	53,0

**ПРЕСС ГИДРАВЛИЧЕСКИЙ
НАПОЛЬНЫЙ**

10 ТОНН

Артикул	Усилие, Т	Рабочий диапазон, ММ	Ход поршня, ММ		
RF-0901E-2	10	90-858	135	1	72,0



Артикул	Усилие, Т	Рабочий диапазон, ММ	Ход поршня, ММ		
RF-0901B	12	90-858	135	1	42,0



12 ТОНН



20 ТОНН

Артикул	Усилие, Т	Рабочий диапазон, ММ	Ход поршня, ММ		
RF-0901F-1	20	0-955	190	2	100,0

ГАРАЖНОЕ
ОБОРУДОВАНИЕ

Made in Taiwan



КОМПРЕССОР ПОРШНЕВОЙ БЕЗМАСЛЕННЫЙ

24л

КОМПРЕССОР ПОРШНЕВОЙ С ПРЯМЫМ ПРИВОДОМ

24л

50л



ГАРАЖНОЕ
ОБОРУДОВАНИЕ

Артикул	Ресивер, л	Напряжение, В	Скорость вращения, об/мин	Мощность, кВт	Давление, бар	Производительность, Л/мин	Kg
RF-20/24i	24 л	220	1380	0,75 kw	8	105 л/мин	18
RF-20/24	24 л	220	2850	1,5 kw	8	198 л/мин	20
RF-25/50	50 л	220	2850	1,8 kw	8	206 л/мин	28

Made in Taiwan



КОМПРЕССОР
ДВУХПОРШНЕВОЙ
С ПРЯМЫМ ПРИВОДОМ

50л



КОМПРЕССОР
ДВУХПОРШНЕВОЙ
С РЕМЕННЫМ ПРИВОДОМ

70л

3 HP
70 liters



ГАРАЖНОЕ
ОБОРУДОВАНИЕ

Артикул	Ресивер, л	Напряжение, В	Скорость вращения, об/мин	Мощность, кВт	Давление, bar	Производительность, л/мин	Kg
RF-V30/50	50 л	220	2850	3	8	356 л/мин	41
RF-265-70	70 л	220	950	3	8	250 л/мин	71

Made in Taiwan

● ●
ПРОМЫШЛЕННОЕ
ОБОРУДОВАНИЕ





Made in Taiwan

**СЪЕМНИК ДВУХЛАПЫЙ
ГИДРАВЛИЧЕСКИЙ**

25тонн

Артикул	Усилие, Т	 D, мм	ход поршня, мм	 Kg
RF-EPH-213	25	457	362	54



**СЪЕМНИК ТРЕХЛАПЫЙ
МЕХАНИЧЕСКИЙ**

30тонн

Артикул	Усилие, Т	 D, мм	ход поршня, мм	 Kg
RF-FY-30	30	585	60-600	45



ПРОМЫШЛЕННОЕ
ОБОРУДОВАНИЕ

Made in Taiwan



**ГАЙКОВЕРТ КАССЕТНЫЙ
ГИДРАВЛИЧЕСКИЙ**

30 тонн

Артикул	Крутящий момент, Нм	Размеры гаек под ключ, мм	макс. Давление, bar	 Kg
RF-14XLCT	1852-18521	M33-M76	700	16,9



ПРОМЫШЛЕННОЕ
ОБОРУДОВАНИЕ

**ГОЛОВКА КАССЕТНАЯ
К ГИДРАВЛИЧЕСКОМУ
ГАЙКОВЕРТУ**



Артикул	Размер		 Kg
S115\S65	65мм	1	3,3
S115\S70	70мм	1	4,2
S115\S75	75мм	1	4,85
S115\S80	80мм	1	5,45
S115\S90	90мм	1	6,2
S115\S95	95мм	1	8,25



Made in Taiwan

**ГАЙКОВЕРТ
ГИДРАВЛИЧЕСКИЙ**

2-1/2"

Артикул		Крутящий момент, Нм	Размеры гаек под ключ, мм	макс. Давление, bar	
RF-25MXTA	2-1/2"	3472-34725Нм	M48-M100	700	47,0



ГОЛОВКА УДАРНАЯ

2-1/2"



Артикул	Размер			
25MXTA75	75мм	1	1	3,3
25MXTA80	80мм	1	1	4,2
25MXTA85	85мм	1	1	4,85
25MXTA90	90мм	1	1	5,45
25MXTA95	95мм	1	1	6,2
25MXTA100	100мм	1	1	8,25
25MXTA105	105мм			

**НАСОС
ЭЛЕКТРОГИДРАВЛИЧЕСКИЙ**



ПРЕДНАЗНАЧЕН
ДЛЯ ГИДРАВЛИЧЕСКИХ ГАЙКОВЕРТОВ

Артикул		скорость потока масла л/мин	Напряжение	Объем бака, л	← L, м провода пульта	Габариты	
RF-KLW-3000	2-1/2"	10,9	220В	8	6	500 x 225x 350	30

ПРОМЫШЛЕННОЕ
ОБОРУДОВАНИЕ

ОЖИДАЕМАЯ ПРОДУКЦИЯ на декабрь 2016

21113	Набор бит торкс с битодержателем 11 пр. (Т 7,8,9,10,15,20,25,27,30,40 25мм)
T4401	40пр.10мм Набор торксов (75/30мм Т20 Т55,Н4 Н12,М5 М12) в лотке
4032TH	1/2" набор головок ударных тонкостенных 3пр. 6 гр(17,19,21мм) в кейсе
4127	1/2" Набор головок ударных глубоких 12пр. (10,12 19,21,22,24мм)в метал.кейсе
4129	1/2" Набор головок ударных 12пр.(6гр.)(10,12,13 19,21,22,24мм)в метал.кейсе
4159	1/2" Набор головок ударных 15пр.(6 гр.)(10 32мм) в метал.кейсе
4167	1/2" Набор головок ударных глубоких 16пр.(6 гр.)(10 36мм) в метал.кейсе
T4193	1/2" Набор головок ударных 19пр. (10 19,21 24,26,27,30,32мм, 6 гран.) в лотке
65014MPB	1/2" головка ударная 5 гранная 14мм
26417	3/4" бита насадка 6 гранная ударная 17мм (55ммL)
26419	3/4" бита насадка 6 гранная ударная 19мм (55ммL)
26422	3/4" бита насадка 6 гранная ударная 22мм (55ммL)
26424	3/4" бита насадка 6 гранная ударная 24мм (55ммL)
2649017	3/4" головка бита 6 гранная ударная 17мм (90ммL)
2649019	3/4" головка бита 6 гранная ударная 19мм (90ммL)
4458536TH	Головка ударная тонкостенная 36мм
4488536TH	Головка ударная тонкостенная 36мм
44836	Головка ударная 36мм
46611024	3/4" Головка ударная глубокая E24
8072	Набор головок ударных 7 пр.
8071	Набор головок ударных 7пр.
6101	Набор головок ударных 10 пр.
8152	Набор головок ударных глубоких 14 пр.
8151	Набор головок ударных глубоких 15 пр.
6162	Набор головок ударных глубоких 16 пр.
6241MPB	Набор инструментов 24 пр.
8156550MPB	Вороток Г образный
8158600MPB	Вороток Г образный
8034300MPB	Вороток Т образный
8156500MPB	Вороток Т образный
8038600MPB	Вороток Т образный
8042050W	Удлинитель плавающий 50ммL, 1/4"
8042075W	Удлинитель плавающий 75ммL, 1/4"
8042100W	Удлинитель плавающий 100ммL, 1/4"
8042150W	Удлинитель плавающий 150ммL, 1/4"
8042250W	Удлинитель плавающий 250мм, 1/4"
8043044W	Удлинитель плавающий 45ммL, 3/8"
8043075W	Удлинитель плавающий 75ммL, 3/8"
8043150W	Удлинитель плавающий 150ммL, 3/8"
8043250W	Удлинитель плавающий 250ммL, 3/8"
8044050W	Удлинитель плавающий 50ммL, 1/2"
8044075W	Удлинитель плавающий 75ммL, 1/2"
8044125W	Удлинитель плавающий 125ммL, 1/2"
8044200W	Удлинитель плавающий 200ммL, 1/2"
8044250W	Удлинитель плавающий 250ммL, 1/2"
610B160	Утконосы прямые 160мм
610B200A	Утконосы прямые 200мм
610B200BA	Утконосы изогнутые 200мм
611B160	Плоскогубцы Profi 160мм
611B175	Плоскогубцы Profi 175мм
611B200	Плоскогубцы Profi 200мм
612B160	Бокорезы диагональные Profi 160мм
612B180	Бокорезы диагональные Profi 180мм
612B200	Бокорезы диагональные Profi 200мм
613200	Клещи переставные 200мм
613250	Пассатижи переставные 250мм
613300	Пассатижи переставные 300мм
613B250	Клещи переставные 240мм
613B300	Клещи переставные 300мм

RF 921	Кусачки боковые
RF 922	Кусачки боковые
RF 9205	Кусачки боковые
RF 925	Кусачки боковые
RF 926	Кусачки боковые
RF 915	Кусачки боковые
RF 615	Кусачки боковые
RF 62D	Кусачки боковые
RF 92D	Кусачки боковые
RF 918	Кусачки боковые
RF 621	Кусачки боковые
RF 622	Кусачки боковые
RF 625	Кусачки боковые
RF 626	Кусачки боковые
RF 6205	Кусачки боковые
RF 318	Кусачки боковые
RF 160	Кабелерез
RF 160A	Кабелерез
RF 180	Кабелерез
RF 200	Кабелерез
RF 200A	Кабелерез
RF 210	Кабелерез
RF 310	Кабелерез
RF 310A	Кабелерез
RF 801	Кабелерез
RF 802	Кабелерез
RF 818	Болторез
RF 828	Болторез
5046A	Набор шарнирно губцевого инструмента 4пр.в лотке
5063A	Набор съемников стопорных колец 6пр.(4x180ммL,2x240ммL)в лотке
6472270 P	Запчасти к ключу динамометрическому 6472270
6473270 P	Запчасти к ключу динамометрическому 6473270
6474470 P	Запчасти к ключу динамометрическому 6474470
6474630 P	Запчасти к ключу динамометрическому 6474630
6982A	Ножницы многофункциональные 145мм
88423	робник с крокодилом 6 24В
RF 810	Съемник изоляции (3 в 1)
RF 811	Съемник изоляции
123N	Нож диэлектрический (1000 V) для снятия изоляции
124N	Нож диэлектрический (1000 V) для снятия изоляции с пяткой
9M0106	Пробойник кромкогиб ручной для металла (диам.6мм, толщина металла до 1.2мм)
908G7	Рассухариватель универсальный со сменными насадками в кейсе
731075000	Отвертка крестовая ювелирная PH.000 (75мм)
7310750	Отвертка крестовая ювелирная PH.0 (75мм)
7310751	Отвертка крестовая ювелирная PH.1 (75мм)
73107500	Отвертка крестовая ювелирная PH.00 (75мм)
73310002	Отвертка шлицевая ювелирная 2.0мм (100мм)
73310003	Отвертка шлицевая ювелирная 3.0мм (100мм)
73310004	Отвертка шлицевая ювелирная 4.0мм (100мм)
73310024	Отвертка шлицевая ювелирная 2.5мм (100мм)
713065	Отвертка шлицевая 6,5x100ммL
71312M	Отвертка шлицевая силовая 12x200ммL
71314M	Отвертка шлицевая силовая 14x250ммL
2069	Набор отверток силовых 6пр.(PH2,3.SL5,5,6,5,10,12) в лотке
20814	Набор отверток диэлектрических 8пр. (PH 0,1,2.SL 2,5,4,5,5,6,5)в лотке

7640127	Ключ 6 гранный Г образный 1.27мм
764015	Ключ 6 гранный Г образный 1.5мм
764025	Ключ 6 гранный Г образный 2.5мм
76412	Ключ 6 гранный Г образный 12мм
76414	Ключ 6 гранный Г образный 14мм
76417	Ключ 6 гранный Г образный 17мм
7640127L	Ключ 6 гранный Г образный длинный 1.27мм
764015L	Ключ 6 гранный Г образный длинный 1.5мм
76402L	Ключ 6 гранный Г образный длинный 2мм
764025L	Ключ 6 гранный Г образный длинный 2.5мм
76403L	Ключ 6 гранный Г образный длинный 3мм
76404L	Ключ 6 гранный Г образный длинный 4мм
76405L	Ключ 6 гранный Г образный длинный 5мм
76406L	Ключ 6 гранный Г образный длинный 6мм
76408L	Ключ 6 гранный Г образный длинный 8мм
76410L	Ключ 6 гранный Г образный длинный 10мм
7640127XL	Ключ 6 гранный Г образный экстра длинный 1.27мм
764015XL	Ключ 6 гранный Г образный экстра длинный 1.5мм
76402XL	Ключ 6 гранный Г образный экстра длинный 2мм
764025XL	Ключ 6 гранный Г образный экстра длинный 2.5мм
76403XL	Ключ 6 гранный Г образный экстра длинный 3мм
76404XL	Ключ 6 гранный Г образный экстра длинный 4мм
76405XL	Ключ 6 гранный Г образный экстра длинный 5мм
76406XL	Ключ 6 гранный Г образный экстра длинный 6мм
76408XL	Ключ 6 гранный Г образный экстра длинный 8мм
76410XL	Ключ 6 гранный Г образный экстра длинный 10мм
765025	Ключ 6 гранный Г образный с окр. наконечником 2.5мм
76502	Ключ 6 гранный Г образный с окр. наконечником 2мм
76503	Ключ 6 гранный Г образный с окр. наконечником 3мм
76505	Ключ 6 гранный Г образный с окр. наконечником 5мм
7650127L	Ключ 6 гранный Г образный длинный с окр. наконечником 1.27мм
765015L	Ключ 6 гранный Г образный длинный с окр. наконечником 1.5мм
76502L	Ключ 6 гранный Г образный длинный с окр. наконечником 2мм
765025L	Ключ 6 гранный Г образный длинный с окр. наконечником 2.5мм
76503L	Ключ 6 гранный Г образный длинный с окр. наконечником 3мм
76504L	Ключ 6 гранный Г образный длинный с окр. наконечником 4мм
76505L	Ключ 6 гранный Г образный длинный с окр. наконечником 5мм
76506L	Ключ 6 гранный Г образный длинный с окр. наконечником 6мм
76508L	Ключ 6 гранный Г образный длинный с окр. наконечником 8мм
76510L	Ключ 6 гранный Г образный длинный с окр. наконечником 10мм
7650127XL	Ключ 6 гранный Г образный экстра длинный с окр. наконечником 1.27мм
765015XL	Ключ 6 гранный Г образный экстра длинный с окр. наконечником 1.5мм
76502XL	Ключ 6 гранный Г образный экстра длинный с окр. наконечником 2мм
765025XL	Ключ 6 гранный Г образный экстра длинный с окр. наконечником 2.5мм
76503XL	Ключ 6 гранный Г образный экстра длинный с окр. наконечником 3мм
76504XL	Ключ 6 гранный Г образный экстра длинный с окр. наконечником 4мм
76505XL	Ключ 6 гранный Г образный экстра длинный с окр. наконечником 5мм
76506XL	Ключ 6 гранный Г образный экстра длинный с окр. наконечником 6мм
76508XL	Ключ 6 гранный Г образный экстра длинный с окр. наконечником 8мм
76510XL	Ключ 6 гранный Г образный экстра длинный с окр. наконечником 10мм
76610	Ключ TORX Г образный T10
76615	Ключ TORX Г образный T15
76620	Ключ TORX Г образный T20
76625	Ключ TORX Г образный T25
76627	Ключ TORX Г образный T27
76630	Ключ TORX Г образный T30
76640	Ключ TORX Г образный T40
76645	Ключ TORX Г образный T45
76650	Ключ TORX Г образный T50
76610L	Ключ TORX Г образный длинный T10
76615L	Ключ TORX Г образный длинный T15
76620L	Ключ TORX Г образный длинный T20
76625L	Ключ TORX Г образный длинный T25
76627L	Ключ TORX Г образный длинный T27
76630L	Ключ TORX Г образный длинный T30
76640L	Ключ TORX Г образный длинный T40
76645L	Ключ TORX Г образный длинный T45
76650L	Ключ TORX Г образный длинный T50

76610XL	Ключ TORX Г образный экстра длинный T10
76615XL	Ключ TORX Г образный экстра длинный T15
76620XL	Ключ TORX Г образный экстра длинный T20
76625XL	Ключ TORX Г образный экстра длинный T25
76627XL	Ключ TORX Г образный экстра длинный T27
76630XL	Ключ TORX Г образный экстра длинный T30
76640XL	Ключ TORX Г образный экстра длинный T40
76645XL	Ключ TORX Г образный экстра длинный T45
76650XL	Ключ TORX Г образный экстра длинный T50
76710	Ключ TORX Г образный T10H
76715	Ключ TORX Г образный T15H
76720	Ключ TORX Г образный T20H
76725	Ключ TORX Г образный T25H
76727	Ключ TORX Г образный T27H
76730	Ключ TORX Г образный T30H
76740	Ключ TORX Г образный T40H
76745	Ключ TORX Г образный T45H
76750	Ключ TORX Г образный T50H
76710L	Ключ TORX Г образный длинный T10H
76715L	Ключ TORX Г образный длинный T15H
76720L	Ключ TORX Г образный длинный T20H
76725L	Ключ TORX Г образный длинный T25H
76727L	Ключ TORX Г образный длинный T27H
76730L	Ключ TORX Г образный длинный T30H
76740L	Ключ TORX Г образный длинный T40H
76745L	Ключ TORX Г образный длинный T45H
76750L	Ключ TORX Г образный длинный T50H
76710XL	Ключ TORX Г образный экстра длинный T10H
76715XL	Ключ TORX Г образный экстра длинный T15H
76720XL	Ключ TORX Г образный экстра длинный T20H
76725XL	Ключ TORX Г образный экстра длинный T25H
76727XL	Ключ TORX Г образный экстра длинный T27H
76730XL	Ключ TORX Г образный экстра длинный T30H
76740XL	Ключ TORX Г образный экстра длинный T40H
76745XL	Ключ TORX Г образный экстра длинный T45H
76750XL	Ключ TORX Г образный экстра длинный T50H
5076	Набор ключей 6 гранных Г образных 7пр. (1,5, 2, 2,5, 3, 4, 5, 6мм)8пр.
5071	Набор ключей торкс Г образных 7пр. (T10,T15,T20,T25,T27,T30,T40)
5071L	Набор ключей торкс Г образных длинных 7пр. (T10,T15,T20,T25,T27,T30,T40)
5071T	Набор ключей торкс Г образных 7пр. (T10H,T15H,T20H,T25H,T27H,T30H,T40H с отверстием)
5071TL	Набор ключей торкс Г образных длинных 7пр. (T10H,T15H,T20H,T25H,T27H,T30H,T40H с отверстием)
5071TXL	Набор ключей торкс Г образных экстра длинных 7пр. (T10H,T15H,T20H,T25H,T27H,T30H,T40H с отверстием)
5071XL	Набор ключей торкс Г образных экстра длинных 7пр. (T10,T15,T20,T25,T27,T30,T40)
5072	Набор ключей 6 гранных Г образных 7пр. (2,5, 3 6, 8, 10мм)
5072L	Набор ключей 6 гранных Г образных длинных 7пр. (2,5, 3 6, 8, 10мм)
5072LB	Набор ключей 6 гранных Г образных длинных с шаром 7пр. (2,5, 3 6, 8, 10мм)
5072XL	Набор ключей 6 гранных Г образных экстра длинных 7пр. (2,5, 3 6, 8, 10мм)
5072XLB	Набор ключей 6 гранных Г образных экстра длинных с шаром 7пр. (2,5, 3 6, 8, 10мм)
5093	Набор ключей 6 гранных Г образных 9пр. (1,5, 2, 2,5, 3 6, 8, 10мм)
5093L	Набор ключей 6 гранных Г образных длинных 9пр. (1,5, 2, 2,5, 3 6, 8, 10мм)
5093XL	Набор ключей 6 гранных Г образных экстра длинных 9пр. (1,5, 2, 2,5, 3 6, 8, 10мм)
5098	Набор ключей торкс Г образных 9пр. (T10, T15, T20, T25, T27, T30, T40, T45, T50)
5098L	Набор ключей торкс Г образных длинных 9пр. (T10, T15, T20, T25, T27, T30, T40, T45, T50)
5098T	Набор ключей торкс Г образных 9пр. (T10H, T15H, T20H, T25H,T27H, T30H, T40T, T45H,T50H с отверстием)
5098TL	Набор ключей торкс Г образных длинных 9пр. (T10H, T15H, T20H, T25H,T27H, T30H, T40T, T45H,T50H с отверстием)
5098TXL	Набор ключей торкс Г образных экстра длинных 9пр. (T10H, T15H, T20H, T25H,T27H, T30H, T40T, T45H,T50H с отверстием)
5098XL	Набор ключей торкс Г образных экстра длинных 9пр. (T10, T15, T20, T25, T27, T30, T40, T45, T50)
5102	Набор ключей 6 гранных Г образных 10пр.(1,27, 1,5, 2, 2,5, 3 6, 8, 10мм)
5102L	Набор ключей 6 гранных Г образных длинных 10пр.(1,27, 1,5, 2, 2,5, 3 6, 8, 10мм)
5102LB	Набор ключей 6 гранных Г образных длинных с шаром 10пр. (1,27, 1,5, 2, 2,5, 3 6, 8, 10мм)
5102XL	Набор ключей 6 гранных Г образных экстра длинных 10пр. (1,27, 1,5, 2, 2,5, 3 6, 8, 10мм)
5102XLB	Набор ключей 6 гранных Г образных экстра длинных с шаром 10пр. (1,27, 1,5, 2, 2,5, 3 6, 8, 10мм)

RF 60312130	Зубило (восьмигранный)	RF 3691	Набор пробойников 6 пр.
RF 60315150	Зубило (восьмигранный)	RF 3991	Набор пробойников 9 пр.
RF 60318175	Зубило (восьмигранный)	RF 31291	Набор пробойников 12 пр.
RF 60320200	Зубило (восьмигранный)	RF 904U08D	Монтировка 8"
RF 60323250	Зубило (восьмигранный)	RF 904U12D	Монтировка 12"
RF 60326300	Зубило (восьмигранный)	RF 904U612	Монтировка 12"
RF 60323300Q	Зубило (восьмигранный)	RF 904U16D	Монтировка 16"
RF 60326300Q	Зубило (восьмигранный)	RF 904U616	Монтировка 16"
RF 60330350Q	Зубило (восьмигранный)	RF 904U18D	Монтировка 18"
RF 60212150	Зубило (плоский с овалом)	RF 904U620	Монтировка 20"
RF 60215150	Зубило (плоский с овалом)		
RF 60218200	Зубило (плоский с овалом)	RF 904U16400	Монтировка 400 мм
RF 60225200	Зубило (плоский с овалом)	RF 904U18400	Монтировка 400 мм
RF 60230150	Зубило (плоский с овалом)	RF 904U20600	Монтировка 600 мм
RF 60415150	Выколотка	RF 904U22800	Монтировка 800 мм
RF 6042150	Выколотка	RF 904U221000	Монтировка 1000 мм
RF 6043150	Выколотка	RF 904W18600	Монтировка гвоздодер 600 мм
RF 6044150	Выколотка	RF 904W20750	Монтировка гвоздодер 750 мм
RF 6045150	Выколотка	RF 904W201000	Монтировка гвоздодер 1000 мм
RF 6045150	Выколотка	RF 904U4C	Набор рычагов 4 пр.
RF 6062120	Выколотка конус	RF 904U4D	Набор рычагов 4 пр.
RF 6064120	Выколотка конус		
RF 6066120	Выколотка конус	WTO2R060	Ручной динамо фонарь
RF 6063150	Выколотка конус		
RF 6065150	Выколотка конус	RF 00903D	9 пр. Набор цифровых штампов 3мм
RF 6062140H	Выколотка конус	RF 00904D	9 пр. Набор цифровых штампов 4мм
RF 6063140H	Выколотка конус	RF 00905D	9 пр. Набор цифровых штампов 5мм
RF 6064140H	Выколотка конус	RF 00906D	9 пр. Набор цифровых штампов 6мм
RF 6065140H	Выколотка конус	RF 00908D	9 пр. Набор цифровых штампов 8мм
RF 6066140H	Выколотка конус	RF 00910D	9 пр. Набор цифровых штампов 10мм
RF 6074120	Кернер	RF 02703	27 пр. Набор цифровых штампов
RF 6073150	Кернер	RF 02704	27 пр. Набор цифровых штампов
RF 6075150	Кернер	RF 02705	27 пр. Набор цифровых штампов
		RF 02706	27 пр. Набор цифровых штампов
		RF 02708	27 пр. Набор цифровых штампов
		RF 02710	27 пр. Набор цифровых штампов
RF 6042152H	Кернер (шестигранный)		
RF 6043152H	Кернер (шестигранный)		
RF 6044152H	Кернер (шестигранный)		
RF 6045152H	Кернер (шестигранный)		
RF 6046152H	Кернер (шестигранный)		
RF 39275	Кернер автоматический		
RF 39276	Кернер автоматический		
RF 6028140H	Пробойник (шестигранный)		
RF 60210142H	Пробойник (шестигранный)		
RF 60213150H	Пробойник (шестигранный)		
RF 60216203H	Пробойник (шестигранный)		
RF 60219203H	Пробойник (шестигранный)		
RF 60222254H	Пробойник (шестигранный)		
RF 60225305H	Пробойник (шестигранный)		
RF 60219254HQ	Пробойник (шестигранный)		
RF 60225305HQ	Пробойник (шестигранный)		
RF 50310	Набор зубил с рукояткой 3 пр		
RF 5049	Набор зубил с рукояткой 4 пр		
RF 50510	Набор зубил с рукояткой 5 пр		
RF 5054	Набор зубил и выколоток 5 пр		
RF 5054H	Набор зубил и выколоток 6 пр		
RF 5054P	Набор зубил и выколоток 6 пр		
RF T5131H	Набор зубил и выколоток 13 пр		
RF 5141M	Набор выколоток и зубил 14 пр.		
RF 5211P	Набор зубил и выколоток 21 пр		
RF 6049	Набор выколоток 4 пр		
RF 50512	Набор выколоток 5 пр		
RF 50613H	Набор выколоток 6 пр.		
RF 50613A	Набор выколоток 6 пр.		
RF 50613M	Набор выколоток 6 пр.		
RF 50612	Набор выколоток 6 пр.		
RF 50613K	Набор выколоток 6 пр.		
RF 50613L	Набор выколоток 6 пр		
RF 50513L	Набор выколоток длинных 5 пр		
RF 50613XL	Набор выколоток длинных 6 пр		